

# QUATTRO

Søyleforskalingen som  
kan flyttes i et kranløft



Utgave 09/2009

**PERI GmbH**  
**Formwork Scaffolding Engineering**

P.O. Box 1264

89259 Weissenhorn

Germany

Tel +49 (0)73 09.9 50-0

Fax +49 (0)73 09.9 51-0

info@peri.com

www.peri.com

**Viktig henvisning:**

Våre produkter skal brukes i overensstemmelse med de gjeldende nasjonale-og europeiske sikkerhetsbestemmelser.

Bildene i denne brosjyren er øyeblikksbilder fra en byggeplass. Sikkerhet eller detaljer av forankring av forskaling må derfor ikke oppfattes som den endelige rettledning for bruken av utstyret.

Forholdsregler når det gjelder sikkerhet må følges nøye. Egne konstruksjonsberegninger kreves for alle avvik fra standard konstruksjonsdata.

Informasjon som vedrører tekniske data i denne brosjyren kan bli endret som følge av produktutviklingen.

# Innhold

## **PERI QUATTRO**

- 2 Den raske søyleforskalingen
- 4 Den brukervennlige søyleforskalingen
- 6 Sikkert arbeid i alle høyder
- 8 Programoversikt
- 16 PERI Internasjonalt

# PERI QUATTRO

## Den raske søyleforskalingen

**PERI QUATTRO kan flyttes som en komplett enhet, dvs. at alle fire søylelammene henger sammen under løft.**

Dette betyr en enorm krantidsbesparelse for byggeplassen, da man med et kranløft flytter hele QUATTRO søylen med påmontert støttebein og støpplattform.

### God arkitektonisk betongkvalitet\*

får man med høyverdig finer, Finply 21 mm, skrudd fra baksiden.

Dette gir en betongoverflate uten avtrykk av nagler eller skruer.

\*Med ny finer og ingen skjøter i høyden.

### Tillat støpetrykk

på 80 kN/m<sup>2</sup> muliggjør en rask utstøpingshastighet på søylene.

### Lite transportvolum

på grunn av sammenklappbare søylelammene.

### Søyletverrsnitt

fra 20 x 20 cm til 60 x 60 cm i 5 cm intervaller likegyldig om om søyla er kvadratisk eller rektangulær.

Hele QUATTRO formen flyttes med kran som en enhet.

Med kun 12 cm stablehøyde er QUATTRO plassbesparende.

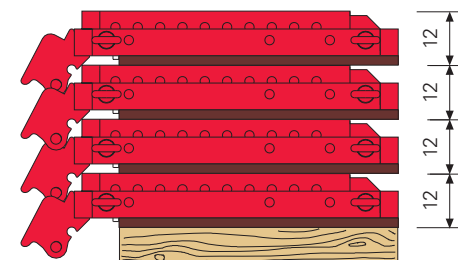

Trekantlist QDL

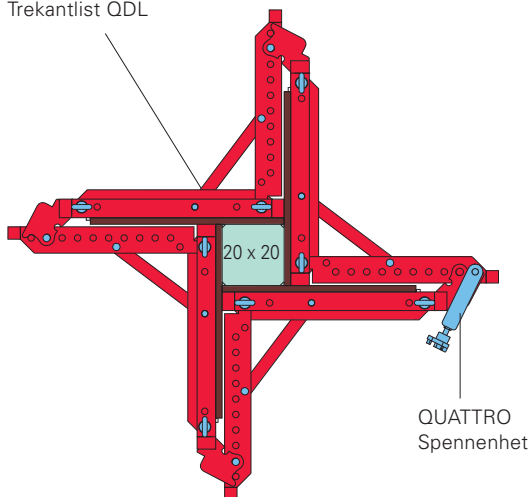

Trekantlist QDL

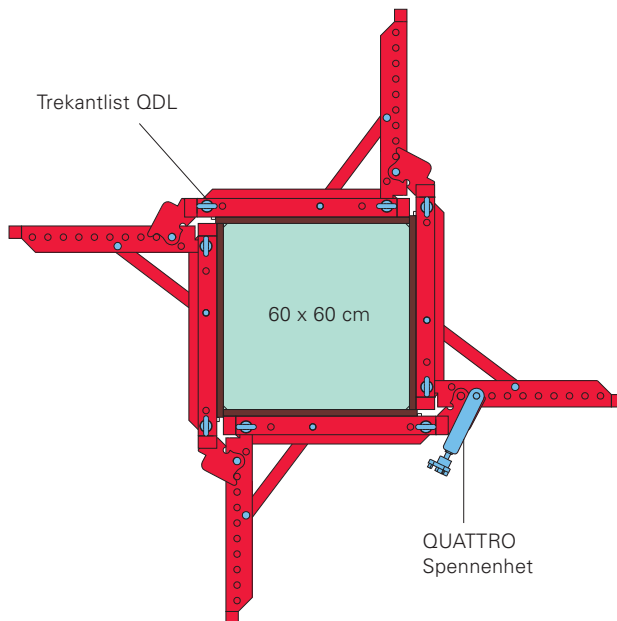



**Oppskjøt i 25 cm intervaller**

gir mulighet for optimal høydetilpassning. Med bare tre forskjellige elementhøyder (h = 2,75 m, 1,25 m, 0,50 m) som enkelt kobles sammen med en ringskrue, er det mange kombinasjonsmulighetetr.

4,0 m høy QUATTRO søyle. Sammenkoplest med 2,75 m 1,25 m elementer. Dette overholder tillatt støpetrykk på 80 kN/m<sup>2</sup>.

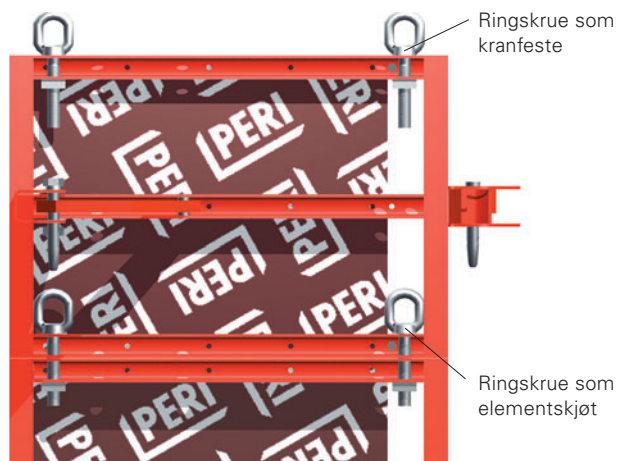

Med ringskruen (kranfestet) blir elementene koblet sammen.

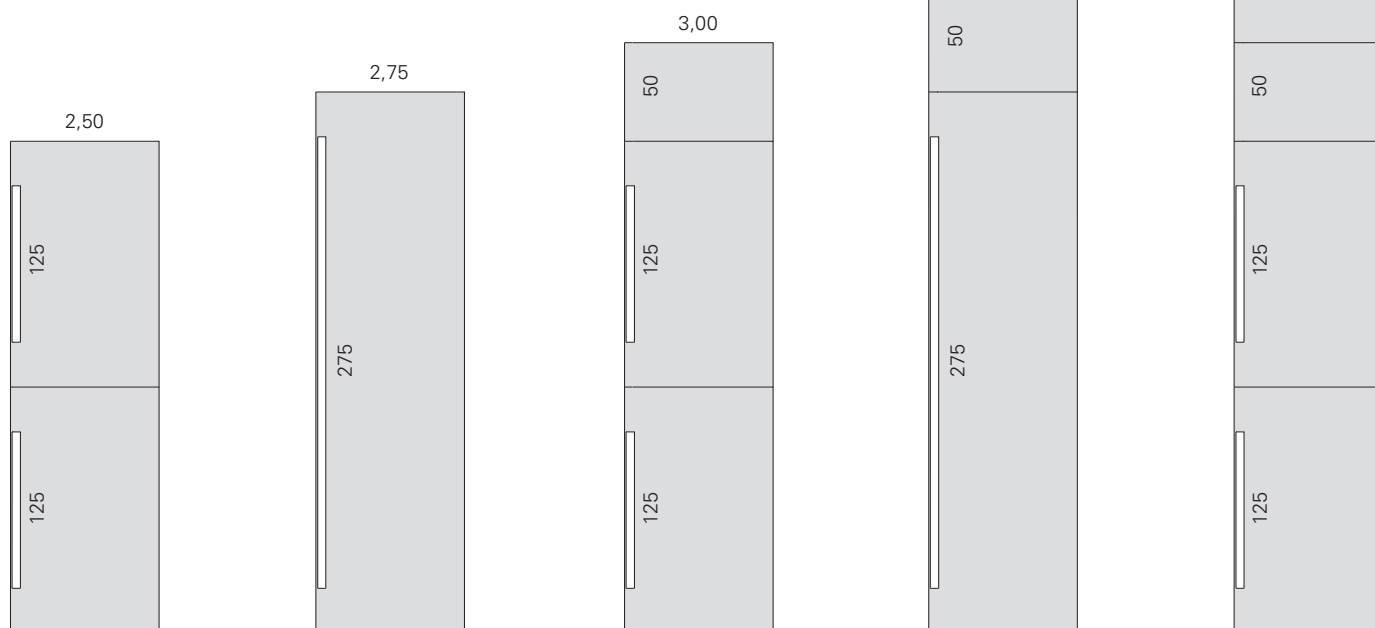



# PERI QUATTRO

## Den brukervennlige søyleforskalingen

4,0 m høy QUATTRO søyleforskaling på nybygget til Lufthansa Flight-Trainingscenter.



Flytting av komplett søyleform med skråstøtter, støpeplattform og stigeadkomst på prosjekt: Wohnanlage Mainterrasse i Frankfurt.

Med QUATTRO hjul (4 stk. pr søyle) kan en komplett søyleenhet flyttes for hånd.

**Tidsbesparelser ved hver ombruk.**

QUATTRO har ingen løse deler ved forskaling og avforskaling. Med få håndgrep blir elementene oppspennt alternativt løsnet.

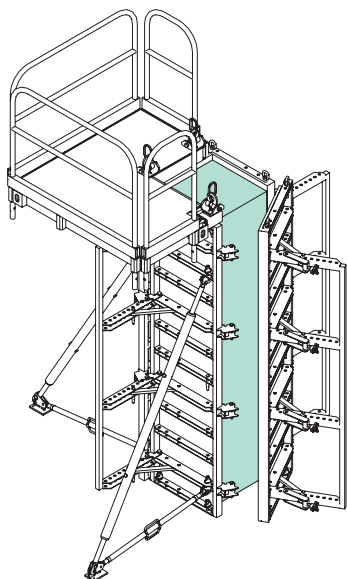

**1.** Spennheten løsnes og første søyleramme klappes ut.

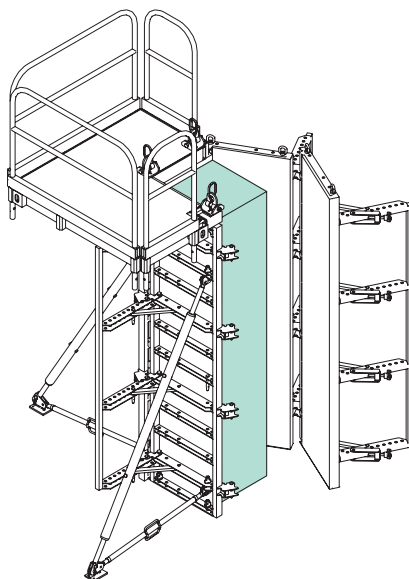

**2.** Den andre rammen løsnes forsiktig fra betongen. Begge rammene sikres i "åpen" posisjon med medfølgende bolter. (se detalj)

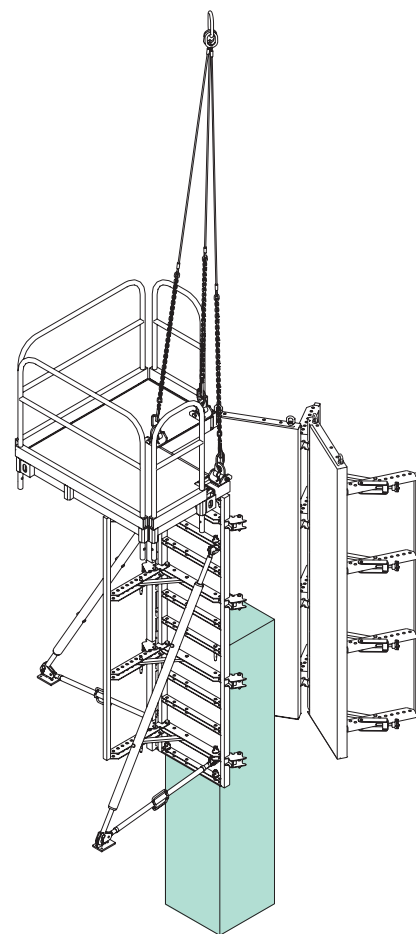

**3.** Forskalingen flyttes med kran til neste posisjon.

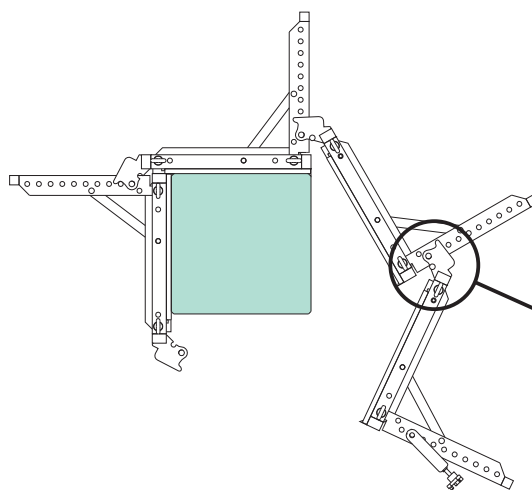
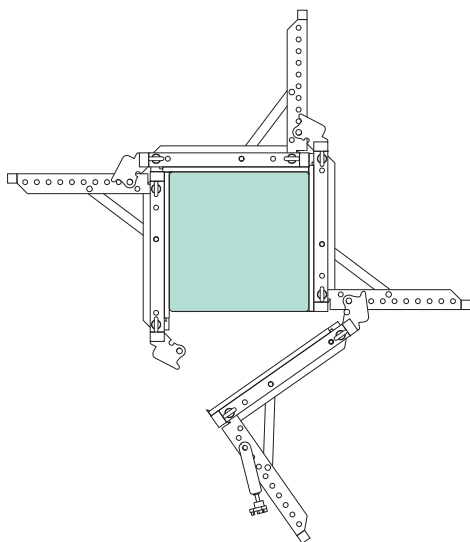

**Detalj**

Bolt  $\varnothing$  20 x 140



# Sikkert arbeid i alle høyder

## Stigeløsning og støpeplattform

### PERI QUATTRO stigeløsning og støpeplattform – for deres sikkerhet

- PERI støpeplattformen kommer monteringsklar til byggeplassen. Ingen tapbare enkeltdeler, ingen tidkrevende oppbygging av støpekonsoller, plattformgulv, rekkverk osv. Forstyrrende skråavstiving på undersiden er borte
- Støpeplattformen passer til alle søyler fra 20 x 20 til 60 x 60 cm.
- Støpeplattformen er laget av aluminium, og kan problemløst monteres for hånd.
- Innfesningen av PERI Støpeplattformen er samtidig løftepunkt for kran.



Stigeløsning for sikker adkomst til støpeplattformen.

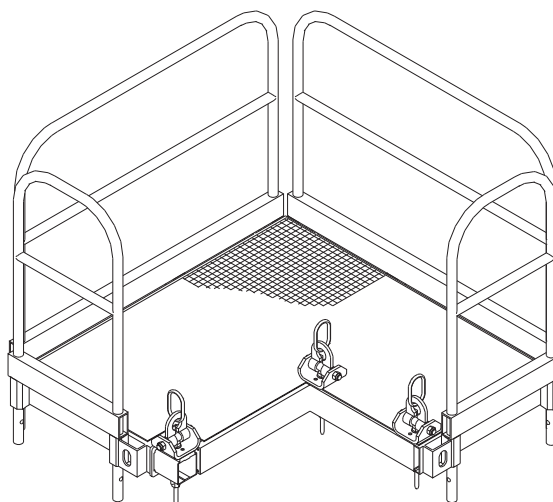

PERI støpeplattform komplett, Art.-Nr.: 037400.

Støpeplattformen er beregnet for 150 kg/m<sup>2</sup> belastning.

Sikker utstøping i alle høyder med PERI støpeplattform.



**Stigeløsning for PERI QUATTRO søyleforskaling**

Ryggbøyle 150, Art.-Nr.: 051450  
 Ryggbøyle 75, Art.-Nr.: 104132

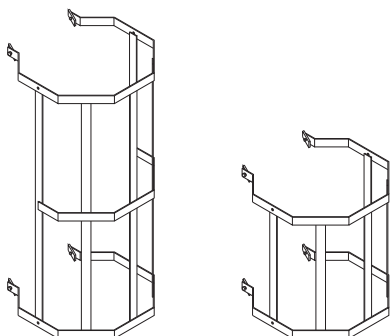

Stige 180/6, Art.-Nr.: 051410  
 Utgangsstige 180/2, Art.-Nr.: 103724

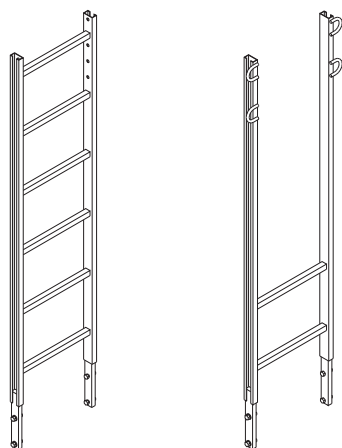

Leiteranschluss QUATTRO, Art.-Nr.: 103391

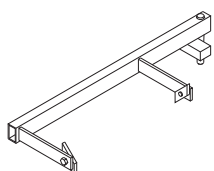

Festehake for stige, Art.-Nr.: 103718  
 Stigefot, Art.-Nr.: 051460



Art.-Nr.	Vekt kg
109926	208,000

## Søyleelement QUATTRO QES 350

Søyleelement med 20 mm forskalingshud skrudd fast fra baksiden. For tverrsnitt i 5 cm intervaller fra 20 x 20 cm til 60 x 60 cm. Ringskrue som løftepunkt og for å skjote søylen i høyden. Uten trekantlist.

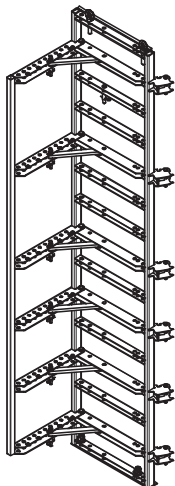

## Komplett med

2 stk 724812 ringskrue M20x110, verz.  
2 stk 710045 firkantmutter DIN 557-4 M20, verz.  
13 stk 105400 bolt Ø 20 x 140, verz.  
13 stk 018060 låsefjær 4/1, verz.  
1 stk 037550 bunneblekk QUATTRO QB

## Sikkerhetsanvisning

Løftepunkt-kapasitet 1,0 t.

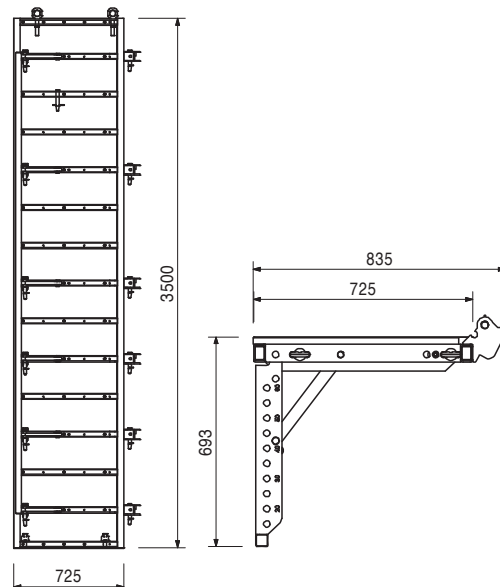

109925	158,000
--------	---------

## Søyleelement QUATTRO QES 275

Søyleelement med 20 mm forskalingshud skrudd fast fra baksiden. For tverrsnitt i 5 cm intervaller fra 20 x 20 cm til 60 x 60 cm. Ringskrue som løftepunkt og for å skjote søylen i høyden. Uten trekantlist.

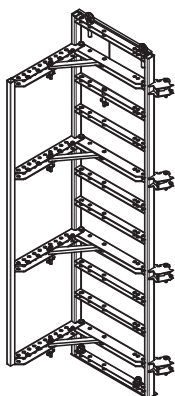

## Komplett med

2 stk 724812 ringskrue M20x110, verz.  
2 stk 710045 firkantmutter DIN 557-4 M20, verz.  
9 stk 105400 bolt Ø 20 x 140, verz.  
9 stk 018060 låsefjær 4/1, verz.  
1 stk 037550 bunneblekk QUATTRO QB

## Sikkerhetsanvisning

Løftepunkt-kapasitet 1,0 t.

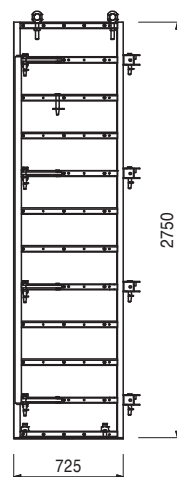

Art.-Nr.	Vekt kg
109924	73,700

### Søyleelement QUATTRO QES 125

Søyleelement med 20 mm forskalingshud skrudd fast fra baksiden. For tverrsnitt i 5 cm intervaller fra 20 x 20 cm til 60 x 60 cm. Ringskrue som løftepunkt og for å skjote søylen i høyden. Uten trekantlist.

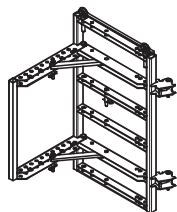

### Komplett med

2 stk 724812 ringskrue M20x110, verz.  
2 stk 710045 firkantmutter DIN 557-4 M20, verz.  
5 stk 105400 bolt Ø 20 x 140, verz.  
5 stk 018060 låsefjær 4/1, verz.

### Sikkerhetsanvisning

Løftepunktkapasitet 1,0 t.

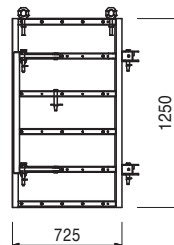

109923	32,600
--------	--------

### Søyleelement QUATTRO QES 50

Søyleelement med 20 mm forskalingshud skrudd fast fra baksiden. For tverrsnitt i 5 cm intervaller fra 20 x 20 cm til 60 x 60 cm. Ringskrue som løftepunkt og for å skjote søylen i høyden. Uten trekantlist.

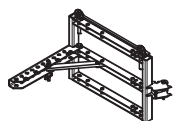

### Komplett med

2 stk 724812 ringskrue M20x110, verz.  
2 stk 710045 firkantmutter DIN 557-4 M20, verz.  
2 stk 105400 bolt Ø 20 x 140, verz.  
2 stk 018060 låsefjær 4/1, verz.

### Sikkerhetsanvisning

Løftepunktkapasitet 1,0 t.

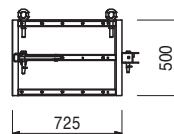

105448	0,665
037610	0,520
037600	0,230
037590	0,100

### Trekantlist QDL

#### Trekantlist QDL 350

#### Trekantlist QDL 275

#### Trekantlist QDL 125

#### Trekantlist QDL 50

Trekantlist med spikerfeste av kunststoff. Avfasing 15 x 15 mm.

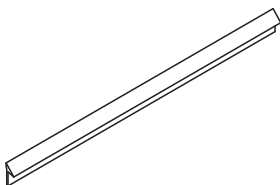

### L

3500

2750

1250

500

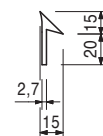
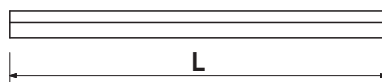

037550	3,240
--------	-------

### Bunnblikk QUATTRO QB

Til beskyttelse av forskalingshud mot skader.

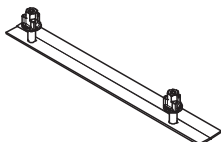

### Komplett med

2 stk 030130 Nockenmutter DW 15, verz.

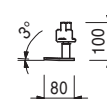
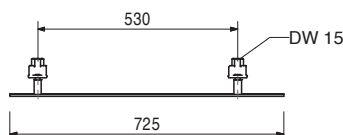



Art.-Nr.	Vekt kg
037540	2,370

## Spennenhet QUATTRO QA

For å spenne sammen QUATTRO søyleelementene.  
Benyttes kun i et søylehjørne.

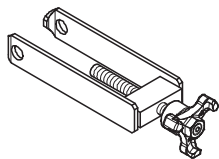

## Henvisning

Nødvendig antall:

h = 3,50 m 6 stk, h = 2,75 m 4 stk

h = 1,25 m 2 stk, h = 0,50 m 1 stk

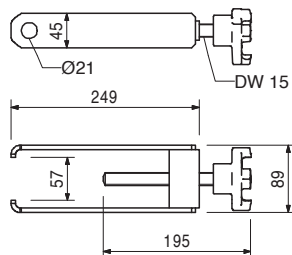

037530	1,140
--------	-------

## Festebeslag QUATTRO QR

For feste av skråstøtter og utliggere til søyleelementer QUATTRO og LICO.

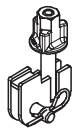

## Komplett med

1 stk 027170 bolt Ø 16 x 42, verz.

1 stk 018060 låsefjær 4/ 1, verz.

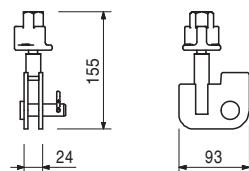

724500	0,098
--------	-------

## Bolt Ø 20 x 42, QUATTRO, verz.

For diverse forbindelser.

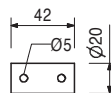

018060	0,030
--------	-------

Tilbehør

## Låsefjær 4/1, verz.

105400	0,328
--------	-------

## Bolt Ø 20 x 140, verz.

For diverse forbindelser.

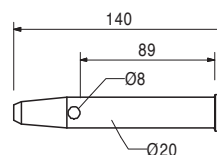
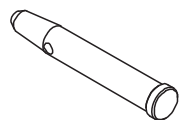

018060	0,030
--------	-------

Tilbehør

## Låsefjær 4/1, verz.

018060	0,030
--------	-------

## Låsefjær 4/1, verz.

For bolter til Ø 25 mm



	Vekt kg
105791	16,900

## Forskalingshjul QUATTRO

Til å flytte en komplett QUATTRO søyleforskaling.  
Benytt alltid fire stk pr søyle.

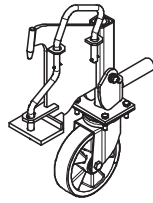

## Tekniske data

Løftekapasitet 500 kg.

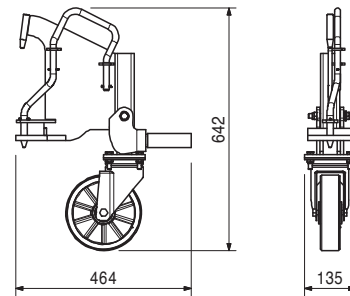

037400	126,000
--------	---------

## Støpeplattform komplett

Arbeids- und støpeplattform for TRIO -, RAPID - og QUATTRO søyleforskaling.

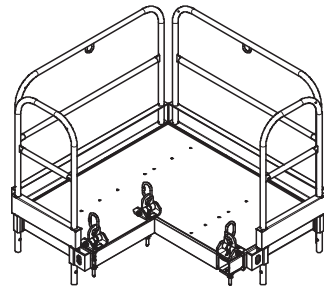

## Komplett med

1 stk 037410 støpeplattform, Alu  
2 stk 037420 rekkverk 52, verz.  
2 stk 037430 rekkverk 134, verz.  
3 stk 037440 Kranfeste til støpeplattform.

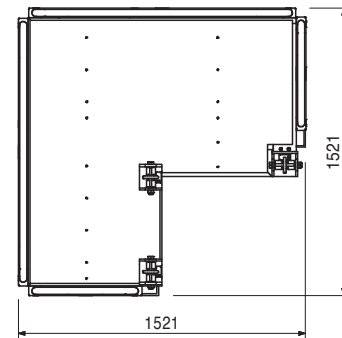

037410	51,400
--------	--------

## Støpeplattform, alu

Passer trinnløst på alle søyletverrsnitt til maks 60 x 60 cm. Festes til søyleformen med krankrok.

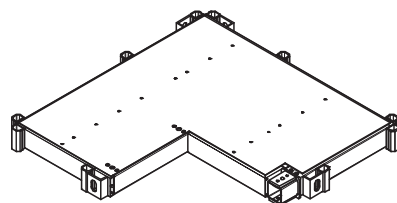

## Tekniske data

Tillatt belastning 150 kg/m<sup>2</sup>.

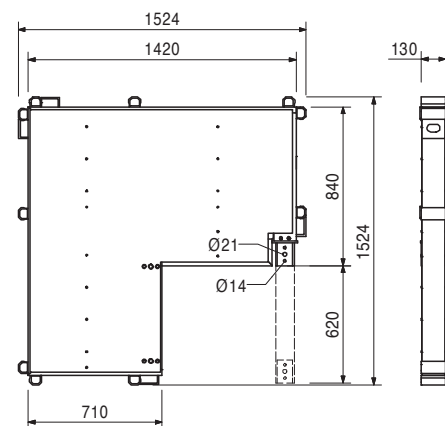

Art. -Nr.	Vekt kg
037420	10,500

**Plattform rekkverk 52, verz.**  
Til fallsikring på PERI støpeplattform.  
Sikkrer automatisk over rekkverkslengden.

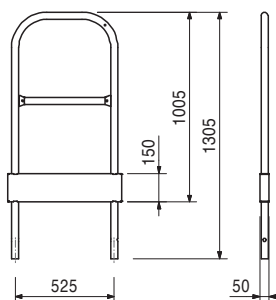
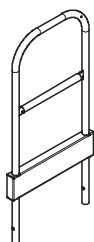

037430	18,000
--------	--------

**Plattform rekkverk 134, verz.**  
Til fallsikring på PERI støpeplattform.  
Sikkrer automatisk over rekkverkslengden.

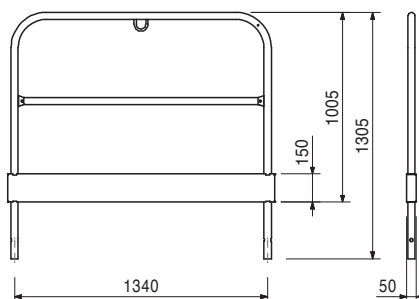
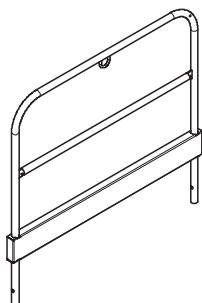

037440	5,700
--------	-------

**Kranfeste til støpeplattform.**  
Til montering av støpeplattform til TRIO, RAPID og QUATTRO søyleelementer.

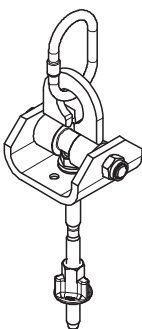

**Sikkerhetsanvisning**  
Løftepunkt kapasitet 1,0 t.

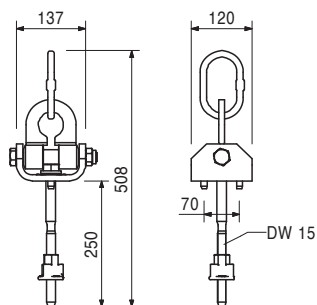

051410	11,700
--------	--------

**Stige 180/6, verz.**  
Til adkomst på PERI forskalingssystemer

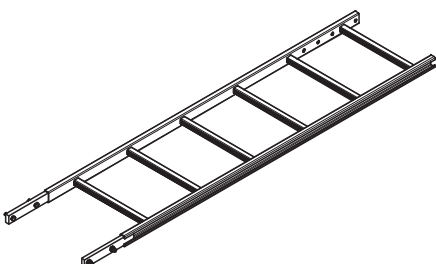

**Komplett med**  
4 stk 710224 Skr. ISO 4017 M12 x 40-8.8, verz.  
4 stk 710381 mutter ISO 7042 M12-8

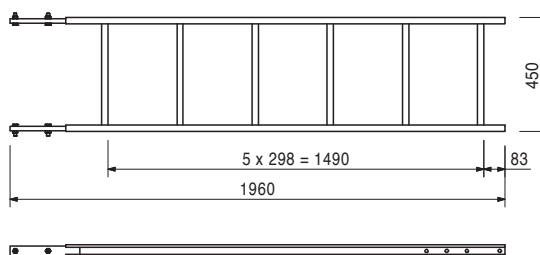



Art. -Nr.	Vekt kg
051460	2,180

## Stigefot, verz.

Som nederste stigeavslutning og fur å hindre stigen å gli mot underlaget.

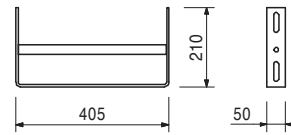
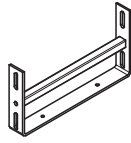

103724	10,400
--------	--------

## Utgangsstige 180/2, verz.

Til adkomst på PERI forskalingssystemer.

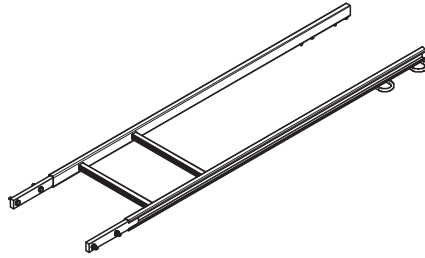

### Komplett med

4 stk 710224 Skr. ISO 4017 M12 x 40-8.8, verz.  
4 stk 710381 mutter ISO 7042 M12-8

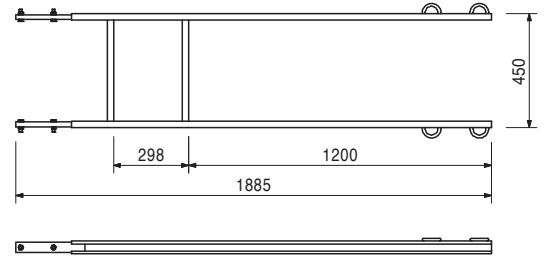

103718	0,684
--------	-------

## Festehake for stige, verz.

For å stille inn nederste stige. Monteres alltid parvis.



### Komplett med

2 stk 710224 Skr. ISO 4017 M12 x 40-8.8, verz.

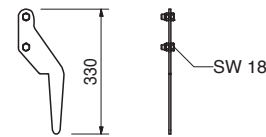

103391	4,890
--------	-------

## Stigeanslutning QUATTRO

Til feste av stige på QUATTRO søyleelement.

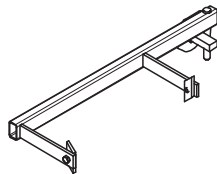

### Komplett med

2 stk 710224 Skr. ISO 4017 M12 x 40-8.8, verz.  
2 stk 701763 Klemmplate FI 25 x 10 x 90

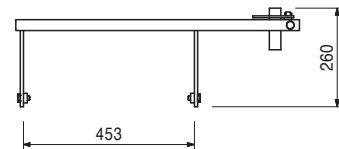
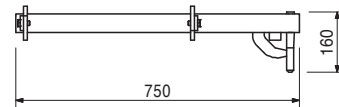

Art. -Nr.	Vekt kg
104132	15,600
051450	25,200

**Ryggbøyle**  
**Ryggbøyle 75, verz.**  
**Ryggbøyle 150, verz.**  
 Ryggbøyle for PERI stigeløsning.

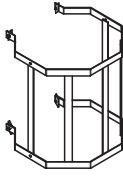

**Komplett med**  
 4 stk 710266 Skr. ISO 4017 M12 x 25-8.8, verz.  
 4 stk 701763 Klemmplate FI 25 x 10 x 90

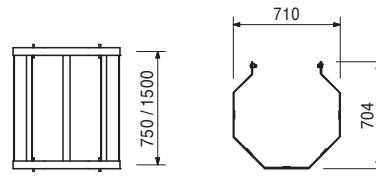

028010	18,000
--------	--------

**Skråstøtte RSS I**  
 Utrekkslengde l = 2,05 - 2,94 m.  
 For å rette PERI forskalingsystemer.

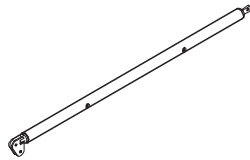

**Henvisning**  
 Tillatt belastning: Se PERI tabeller.

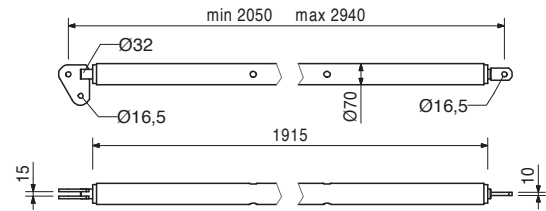

028020	22,100
--------	--------

**Skråstøtte RSS II**  
 Utrekkslengde l = 2,91 - 3,80 m.  
 For å rette PERI forskalingsystemer.

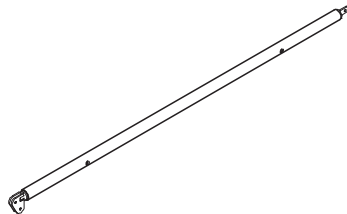

**Henvisning**  
 Tillatt belastning: Se PERI tabeller.

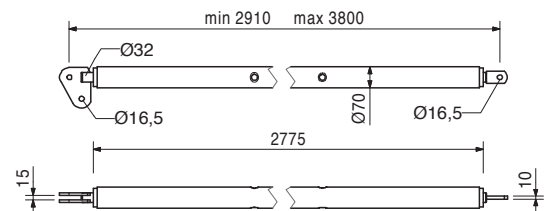

028030	38,400
--------	--------

**Skråstøtter RSS III**  
 Utrekkslengde l = 4,60 - 6,00 m.  
 For å rette PERI forskalingsystemer.

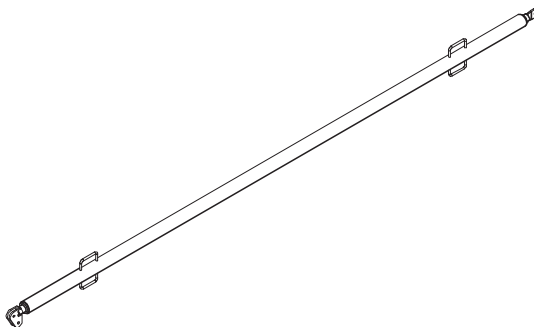

**Henvisning**  
 Tillatt belastning: Se PERI tabeller.

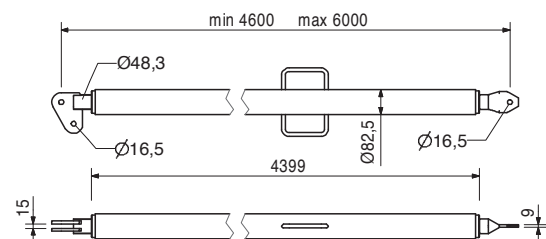

Art. -Nr.	Vekt kg
028110	5,180

### Utligger AV

Uttrekkslengde L = 1,08 - 1,40 m.  
For å rette PERI forskalingssystemer.

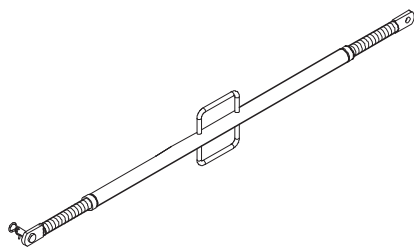

### Komplett med

1 stk 027170 bolt  $\varnothing$  16 x 42, verz.  
1 stk 018060 låsefjær 4/ 1, verz.

### Henvisning

Tillatt belastning: Se PERI tabeller.

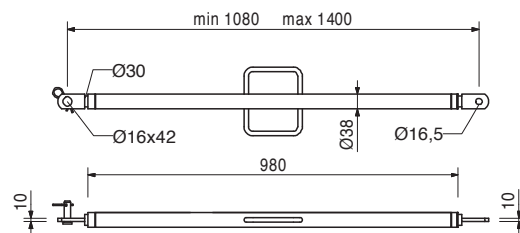

108135	13,000
--------	--------

### Utligger AV 210

Uttrekkslengde L = 1,28 - 2,10 m.  
For å rette PERI forskalingssystemer.

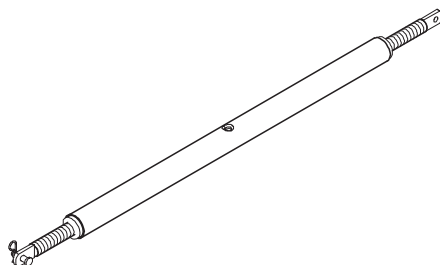

### Komplett med

1 stk 027170 bolt  $\varnothing$  16 x 42, verz.  
1 stk 018060 låsefjær 4/ 1, verz.

### Henvisning

Tillatt belastning: Se PERI tabeller.

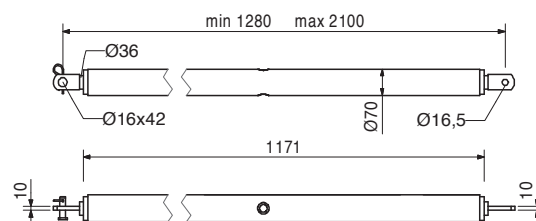

028120	16,900
--------	--------

### Utligger AV RSS III

Uttrekkslengde L = 2,03 - 2,92 m.  
For å rette PERI forskalingssystemer.

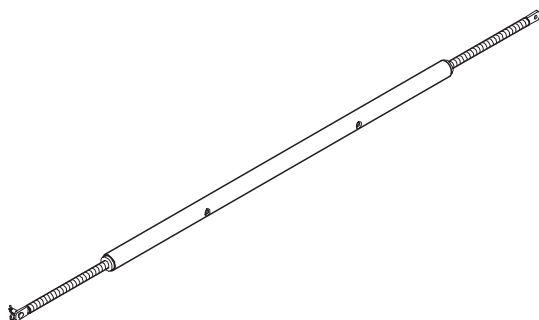

### Komplett med

1 stk 027170 bolt  $\varnothing$  16 x 42, verz.  
1 stk 018060 låsefjær 4/ 1, verz.

### Henvisning

Tillatt belastning: Se PERI tabeller.

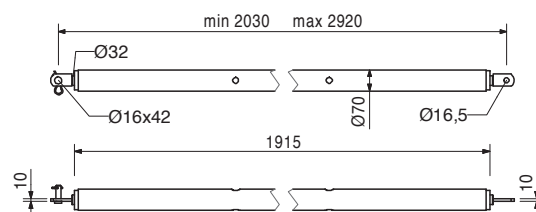

106000	1,820
--------	-------

### Fotplate-2 for RSS, verz.

For montering av skråstøtter RSS.

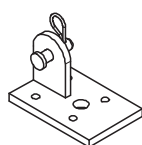

### Komplett med

1 stk 027170 bolt  $\varnothing$  16 x 42, verz.  
1 stk 018060 låsefjær 4/ 1, verz.

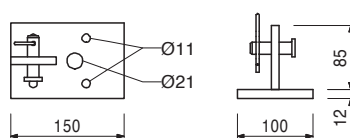





**01 PERI GmbH**  
 Rudolf-Diesel-Strasse  
 89264 Weissenhorn  
 info@peri.com  
 www.peri.com



**02 Frankrike**  
 PERI S.A.S.  
 77109 Meaux Cedex  
 peri.sas@peri.fr  
 www.peri.fr

**03 Sveits**  
 PERI AG  
 8472 Ohringen  
 info@peri.ch  
 www.peri.ch

**04 Spania**  
 PERI S.A. Sociedad  
 Unipersonal  
 28110 Algete/Madrid  
 info@peri.es  
 www.peri.es

**05 Belgia / Luxemburg**  
 N.V. PERI S.A.  
 1840 Londerzeel  
 info@peri.be  
 www.peri.be

**06 Holland**  
 PERI B.V.  
 5480 AH-Schijndel  
 info@peri.nl  
 www.peri.nl

**07 U.S.A.**  
 PERI Formwork Systems, Inc.  
 Elkridge, MD 21075  
 info@peri-usa.com  
 www.peri-usa.com

**08 Indonesia**  
 PT Beton Perkasa Wijaksana  
 Jakarta 10210  
 bpw@betonperkasa.com  
 www.peri.de

**09 Italien**  
 PERI S.p.A.  
 20060 Basiano (MI)  
 info@peri.it  
 www.peri.it

**10 Japan**  
 PERI Japan K.K.  
 Tokyo 103-0015  
 info@perijapan.jp  
 www.perijapan.jp

**11 Storbritannia/Irland**  
 PERI Ltd.  
 Rugby, CV23 0AN  
 info@peri.ltd.uk  
 www.peri.ltd.uk

**12 Tjerkia**  
 PERI Kalıp ve İskeleleri  
 Kırac - Büyükkemece/  
 Istanbul 34500  
 info@peri.com.tr  
 www.peri.com.tr

**13 Ungarn**  
 PERI Kft..  
 1181 Budapest  
 info@peri.hu  
 www.peri.hu

**14 Malaysia**  
 PERI Formwork Malaysia  
 43300 Seri Kembangan,  
 Selangor DE  
 info@perimalaysia.com  
 www.perimalaysia.com

**15 Singapore**  
 PERI ASIA Pte. Ltd  
 Singapore 387355  
 pha@periasia.com  
 www.periasia.com

**16 Østerrike**  
 PERI Ges.mbh  
 3134 Nußdorf ob der Traisen  
 office@peri.at  
 www.peri.at

**17 Tyrkia**  
 PERI spol. s r.o.  
 252 42 Jesenice  
 info@peri.cz  
 www.peri.cz

**18 Danmark**  
 PERI Danmark A/S  
 2670 Greve  
 peri@peri.dk  
 www.peri.dk

**19 Finland**  
 PERI Suomi Ltd. Oy  
 05460 Hyvinkää  
 info@perisuomi.fi  
 www.perisuomi.fi

**20 Norge**  
 PERI NORGE AS  
 3036 Drammen  
 info@peri.no  
 www.peri.no

**21 Polen**  
 PERI Polska Sp. z o.o.  
 05-860 Plochocin  
 info@peri.pl.pl  
 www.peri.pl.pl

**22 Sverige**  
 PERIform SVERIGE AB  
 30013 Halmstad  
 peri@periform.se  
 www.periform.se

**23 Corea**  
 PERI (Korea) Ltd.  
 Seoul 135-080  
 info@perikorea.com  
 www.perikorea.com

**24 Portugal**  
 PERIcofragens Lda.  
 Linda-a-Pastora  
 2790-326 Queijas  
 info@peri.pt  
 www.peri.pt

**25 Argentina**  
 PERI S.A.  
 (1625) Escobar/Prov. Bs. As.  
 info@peri.com.ar  
 www.peri.com.ar

**26 Brasilien**  
 PERI Formas e  
 Escoramentos Ltda.  
 CEP 06730-000  
 Vargem Grande Paulista  
 São Paulo  
 info@peribrasil.com.br  
 www.peribrasil.com.br

**27 Chile**  
 PERI Chile Ltda.  
 Colina, Santiago de Chile  
 perich@peri.cl  
 www.peri.cl

**28 Romania**  
 PERI România SRL  
 077015 Balotești - ILFOV  
 info@peri.ro  
 www.peri.ro

**29 Slovenia**  
 PERI SLOWENIEN  
 2000 Maribor  
 peri.slo@triera.net  
 www.peri.de

**30 Slovakiet**  
 PERI spol. s r.o.  
 903 01 Senec  
 info@peri.sk  
 www.peri.sk

**31 Australia**  
 PERI Australia Pty. Ltd.  
 Glendenning NSW 2761  
 info@periaus.com.au  
 www.periaus.com.au

**32 Estland**  
 PERI AS  
 76401 Saku vald  
 Harjumaa  
 peri@peri.ee  
 www.peri.ee

**33 Hellas**  
 PERI Hellas Ltd.  
 194 00 Koropi  
 info@perihellas.gr  
 www.perihellas.gr

**34 Lettland**  
 PERI SIA  
 1057 Riga  
 info@peri-latvija.lv  
 www.peri-latvija.lv

**35 De Arabiske Emirater**  
 PERI (L.L.C.)  
 Dubai  
 perillc@perime.com  
 www.perime.com



**36 Canada**  
PERI Formwork Systems, Inc.  
Bolton, Ontario  
L7E 1K1  
info@peri.ca  
www.peri.ca

**37 Libanon**  
PERI GmbH  
Beirut  
P.O. Box 90 416 Jdeidet  
lebanon@peri.de  
www.peri.de

**38 Litauen**  
PERI UAB  
02300 Vilnius  
info@peri.lt  
www.peri.lt

**39 Marokko**  
PERI S.A.  
Tanger  
peri25@menara.ma  
www.peri.de

**40 Israel**  
PERI Formwork  
Engineering Ltd  
49002 Israel  
info@peri.co.il  
www.peri.co.il

**41 Bulgarien**  
PERI BULGARIA EOOD  
1839 – Sofia  
peri.bulgaria@peri.bg  
www.peri.bg

**42 Island**  
MEST Ltd.,  
220 Hafnarfjordur  
mest@mest.is  
www.mest.is

**43 Kasachstan**  
TOO PERI Kazakhstan  
050010 Almaty  
peri@peri.kz  
www.peri.kz

**44 Russland**  
OOO PERI  
142403 Noginsk  
moscow@peri.ru  
www.peri.ru

**45 Südafrika**  
PERI Wiehahn (Pty.) Ltd.  
Bellville 7535  
ask@wiehahn.co.za  
www.periwiehahn.co.za

**46 Ukraine**  
TOW PERI Ukraina  
02002 Kiew  
peri@peri.ua  
www.peri.ua

**47 Ägypten**  
PERI GmbH  
11361 Heliopolis  
Cairo  
info@peri.com.eg  
www.peri.com.eg

**48 Serbien**  
PERI Oplate d.o.o.  
11070 Novi Beograd  
office@peri.co.yu  
www.peri.co.yu

**49 Mexiko**  
PERI Cimbras y Andamios,  
S.A. de C.V.  
Estado de México,  
C.P. 54680  
info@peri.com.mx  
www.peri.com.mx

**50 Aserbaidschan**  
PERI Kalıp ve İskeleleri  
Baku  
peribaku@peri.com.tr  
www.peri.com.tr

**51 Turkmenistan**  
PERI Kalıp ve İskeleleri  
744035 Aşgabat  
periashgabat@peri.com.tr  
www.peri.com.tr

**52 Belarus**  
PERI Belarus  
220030 Minsk  
peri@mail.belpak.by  
www.peri.com.tr

**53 Kroatien**  
PERI oplate i skele d.o.o.  
10 250 Donji Stupnik/  
Zagreb  
info@peri.com.hr  
www.peri.com.hr

**54 Iran**  
PERI GmbH  
Building No. 4  
P.O. Box 1939793669  
Teheran-Iran  
iran@peri.ir  
www.peri.ir

**55 Indien**  
PERI (India) Pvt Ltd  
Mumbai – 400064  
info@peri.in  
www.peri.in

**56 Jordanien**  
PERI Jordan  
11947 Amman  
jordan@peri.de  
www.peri.de

**57 Kuwait**  
PERI Kuwait  
13011 Kuwait  
kuwait@peri.de  
www.peri.de

**58 Saudi Arabien**  
PERI Saudi Arabia  
Jeddah - 21463  
K.S.A  
saudi-arabia@peri.de  
www.peri.de

**59 Katar**  
PERI Qatar LLC  
Doha  
qatar@peri.de  
www.peri.de

**60 Algerien**  
Société PERI S.A.S.  
Kouba - Alger  
peri.alger@peri.fr  
www.peri.fr

**61 Albanien**  
Autostrada TIRANE-DURRES  
Tirane / ALBANIA  
info@peri.com.tr  
www.peri.com.tr

**62 Peru**  
PERI Peruana SAC  
Lima/Peru  
jeanpierre.saux@peri.com.pe  
www.peri.com.pe

**63 Panama**  
PERI Panama Inc.  
587 Panama City  
johnny.fernandezc@gmail.com  
www.peri.com.pa

# PERI Produkt oversikt



## Vegg forskaling

Stål og Alu.forskaling  
Tre og ståldrager forskaling  
Rund forskaling  
Fasade forskaling  
Ensidig forskaling



## Klatresystemer

Kranklatring  
Selv klatring  
Beskyttelses paneler  
Plattformsystemer



## Søyle forskaling

Firkant  
Rektangulær  
Rund



## Stillas

Fasade stillas  
Arbeidsplattformer  
Vær beskyttelse/telt  
Trappetårn



## Dekkeforskaling

Panel system  
Tredrager system  
Dekkebord  
Drager forskaling  
Alu dragere



## Bru og tunnelforskaling

Kulvert og tunnel tunnelforskaling  
Kantdragerforskaling  
Spesialforskaling/kundetilpasset



## Forskalingsreis

Stålrørstøtter  
Aluminiumsstøtter  
Tårnreis av stål  
HD 200 tungreis



## Service

Spesialdesign  
Rengjøring/reparasjon  
Forskalingsplanlegging  
Software  
Statikk  
Spesial konstruksjoner

Forskalingsforbruk  
Alt innen forskalingsforbruk  
Forskalingsfiner  
Tredragere  
Hjelpeverktøy  
Transport containere



## PERI Norge A/S

Dråpen 9  
3036 Drammen  
Tlf.: 32 20 49 40  
Faks: 32 20 49 98/99

## Avd. Bergen

Stamsneset 99  
5251 Søreidgrend  
Tlf.: 55 98 71 40/42  
Faks: 55 98 71 45

## Avd. Trondheim

Vikelvaret 8  
7054 Ranheim  
Tlf.: 73 57 50 70/73  
Faks: 73 57 50 71

## PERI Norge A/S

Bedriftsveien 13  
4353 Klepp Stasjon  
Tlf.: 51 42 38 15  
Faks: 51 42 38 16  
[www.peri.no](http://www.peri.no)  
[info@peri.no](mailto:info@peri.no)  
[www.peri.de](http://www.peri.de)