

## **BEAMDECK**

Dekkeforskaling med aluminiumdragere og drophead for hurtig avforskaling



Utgave 03/2010

**PERI GmbH**  
**Formwork Scaffolding Engineering**

P.O. Box 1264

89259 Weissenhorn

Germany

Tel +49 (0)73 09.9 50-0

Fax +49 (0)73 09.9 51-0

info@peri.com

www.peri.com

**Viktig henvisning:**

Våre produkter skal brukes i overensstemmelse med gjeldende nasjonale-og europeiske sikkerhetsbestemmelser.

Bildene i denne brosjyren er øyeblikksbilder fra en byggeplass. Sikkerhet eller detaljer av forankring av veggfester må derfor ikke oppfattes som den endelige rettleiding for bruken av utstyret.

Forholdsregler når det gjelder sikkerhet og belastningsopplysninger må følges nøye. Egne konstruksjonsberegninger kreves for alle avvik fra standard konstruksjonsdata.

Informasjon som vedrører tekniske data i denne brosjyren kan bli endret som følge av produktutviklingen. Med forbehold om feil, skrivefeil og trykkfeil.

# Innhold

- 2 Kun 3 systemdeler og logisk monteringsrekkefølge
- 4 Enkel bruk og lett håndtering
- 6 Programoversikt
- 12 PERI Internasjonalt

# PERI BEAMDECK

## Kun 3 systemdeler og logisk monteringsrekkefølge

**PERI BEAMDECK forener fordelene av lett enkeltvekt med en systematisk rask monteringsrekkefølge.**

### **Kun 3 forskjellige systemdeler**

For lett håndtering og logistikk

### **Tidlig avforskaling**

Med drophead for reduisering av mengder som må forberedes.

### **Forskalingshud etter eget valg.**

alt etter krav til dekkeundersiden.

### **Fleksibel tilpasningsevne**

Med utskifting av hoveddragere for utfylling av lengder og bredder.



### Systemdeler

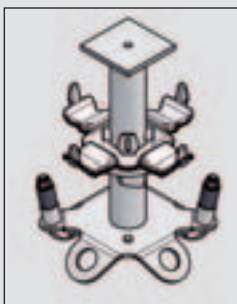

Drophead BD



Hoveddrager BD



Sekundærdrager BD



Hoveddrager BD henges på drophead og svinges opp med neste drophead-dekke-støtte. Sekundærdragerne BD ligger sikret mot velting mot hoveddragerne.



Hoveddrager henges på drophead nedenfra. Ved å svinge drageren opp vannrett sikres den mot avløfting.



Montering av sekundærdragere ved å henge dem mellom de langsgående dragerne. Dermed stabiliseres BEAMDECK til alle sider.

# PERI BEAMDECK

## Enkel bruk og lett håndtering

### Kun 0,2 støtter pr. m<sup>2</sup>

Stor støtteavstand fra 2,10 x 2,10 m (til d = 30 cm).

### Høy bæreevne

Dekketykkelse opp til 1,15 m

### Praktisk tilbehør

For kant- og tilpasningsområder, utkraging, dekker med helling og sikkerhet til siste detalj.

Standardområdet har en stor støtteavstand på 2,10 m x 2,10 m (4,14 m<sup>2</sup>). Det betyr tidsbesparing og stor bevegelsesfrihet under forskalingen.

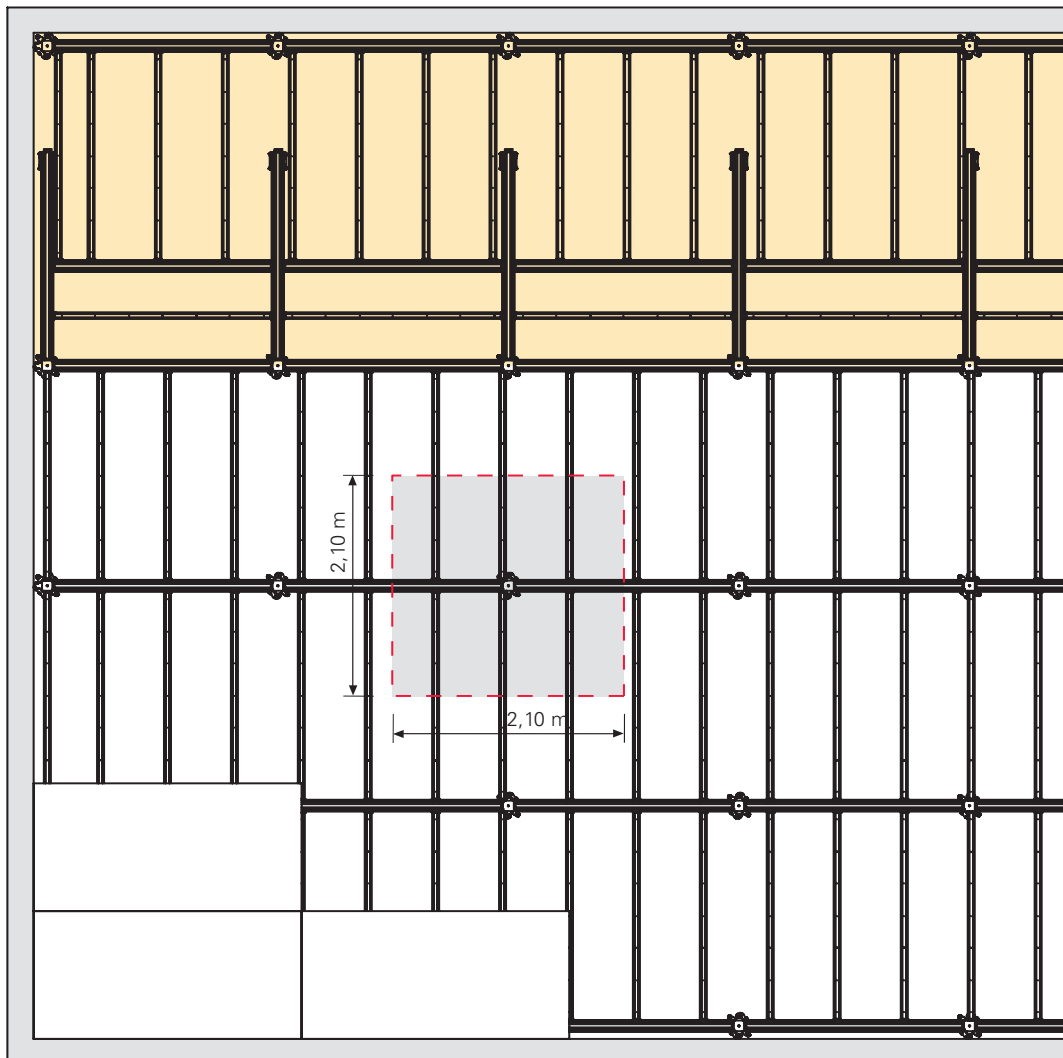

### Lengdeutfylling

Hoveddrager kan henges på drophead eller på langsgående hoveddrager. Dermed kan retningen på hoveddrager endres.



### Bredeutfylling

Slik kan man oppnå en trinnløs tilpassing til en hvilken som helst grunnplan med de samme systemdelene.



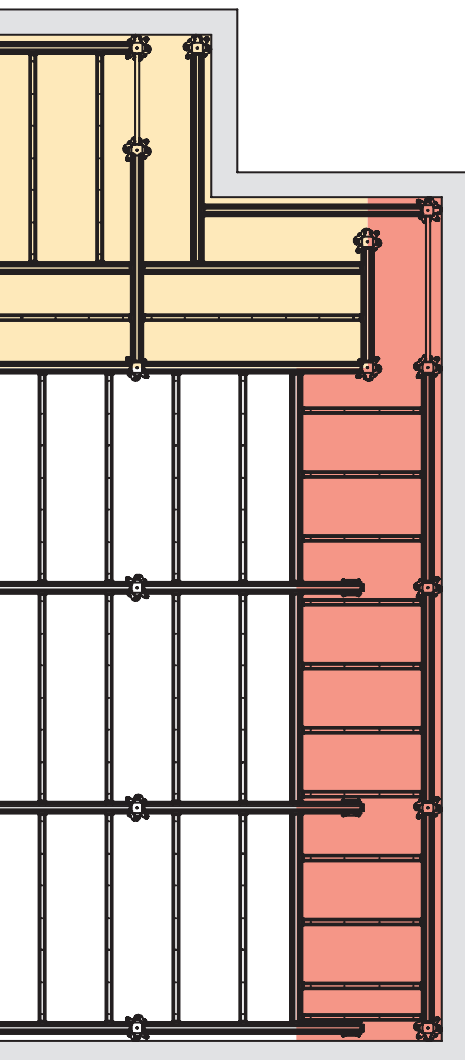

■ **Breddeutfylling**

■ **Lengdeutfylling**

Forskalingsplatene legges på plass og festes til BEAMDECK dragere.



### Utkraging

Montering av støttens senterpinne til hoveddrager BD 300, drager med støtte svinges opp.



Fallsikring ved kanten med trinnløs variabel stolpeholder BD og rekkverkstolpe SGP.



Ved utkraging i tverrgående retning forankres de langsgående dragerne med BEAMDECK låshendel mot løft.

### Montering av forskalingshud





Med PERI BEAMDECK kan du fritt velge finer og dermed muligheten til å skape individuelle dekkeundersider.

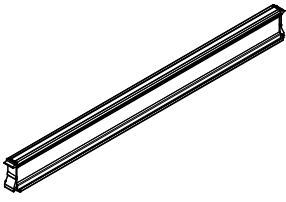
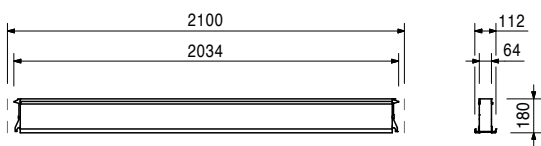

### Dekker med helling

For dekker med helling brukes tilbar drophead .

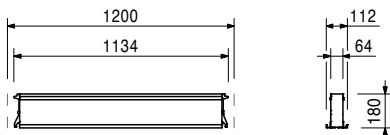
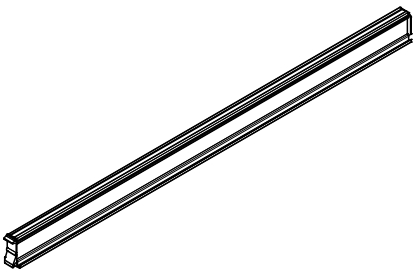
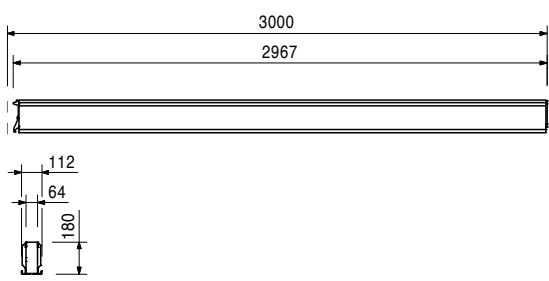
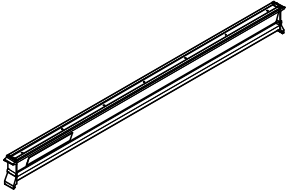
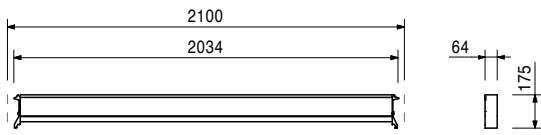

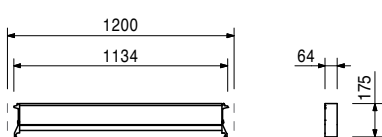
Art.-nr.	Vekt kg			
111248	15,800	<b>Hoveddrager BD</b> For standardfelt		<b>Henvisning</b> Med integrert spikerlist.  
111254	8,880	<b>Hoveddrager BD</b> For tykke dekker og tilpasningsområder.		<b>Henvisning</b> Med integrert spikerlist.  
111108	23,000	<b>Hoveddrager BD</b> For utkraging.		<b>Henvisning</b> Med integrert spikerlist.  
111260	8,520	<b>Sekundærdrager BD</b> For standardfelt		<b>Henvisning</b> Med integrert spikerlist av tre.  
111284	4,930	<b>Sekundærdrager BD</b> For tykke dekker og tilpasningsområder.		<b>Henvisning</b> Med integrert spikerlist av tre.  

Art.-nr.	Vekt kg
111232	8,070

## Drophead BD

Med integrerte oppspenningsrør og klemm-hurtiglås.

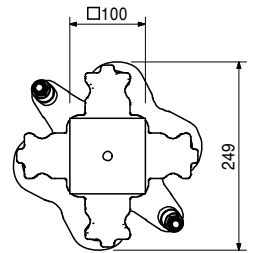
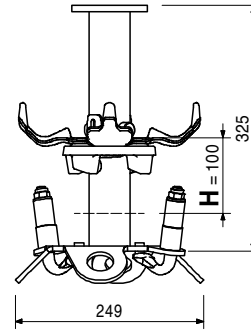
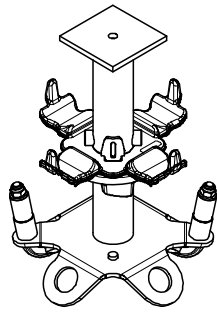

111404	11,400
--------	--------

## Drophead BD tiltbar

Med integrerte oppspenningsrør for hellinger inntil 10°.

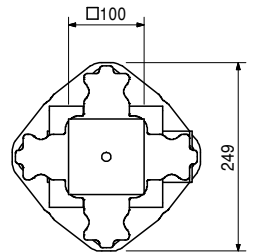
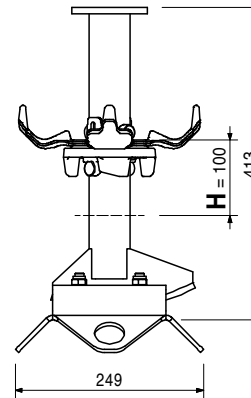
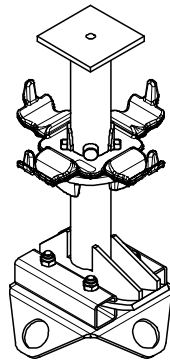

111307	0,863
--------	-------

## Låshendel BD

For forankring av utkraget hoveddrager ved 90° krysningspunkt for begge hoveddragerene.

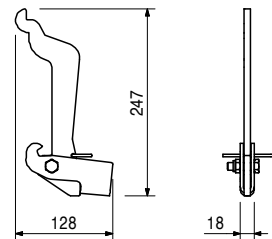

114334	0,545
--------	-------

## Utfyllingsadapter BD-2

For treverk 38 x 89 mm.

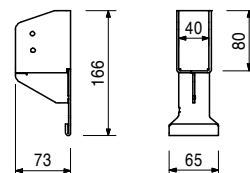
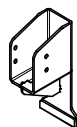

Art.-nr.	Vekt kg
111359	4,030

## Stolpeholder BD

Med sikringskile for feste til hoveddrager.

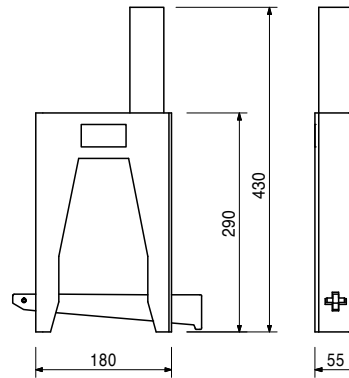
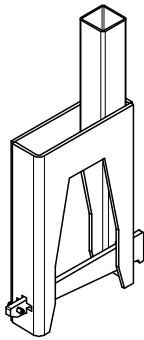

061260	6,150
--------	-------

Tilbehør

## Rekkverkstolpe SGP

111081	0,129
--------	-------

## Senterpinne BD

For feste av dekkstøtte til undersiden av hoveddrager BD.

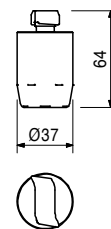

111115	4,910
--------	-------

## Veggholder BD

For horisontal forankring av forskaling til vegg.

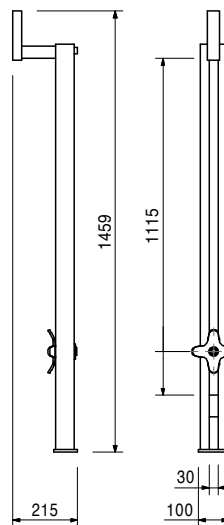

Art.-nr.	Vekt kg	
114150	0,165	Krysskobling BD

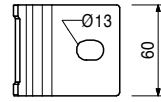
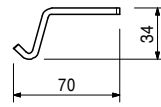
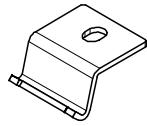







**01 PERI GmbH**  
 Rudolf-Diesel-Strasse  
 89264 Weissenhorn  
 info@peri.com  
 www.peri.com



**02 Frankrike**  
 PERI S.A.S.  
 77109 Meaux Cedex  
 peri.sas@peri.fr  
 www.peri.fr

**03 Sveits**  
 PERI AG  
 8472 Ohringen  
 info@peri.ch  
 www.peri.ch

**04 Spania**  
 PERI S.A.  
 28110 Algete - Madrid  
 info@peri.es  
 www.peri.es

**05 Belgia / Luxemburg**  
 N.V. PERI S.A.  
 1840 Londerzeel  
 info@peri.be  
 www.peri.be

**06 Holland**  
 PERI B.V.  
 5480 AH-Schijndel  
 info@peri.nl  
 www.peri.nl

**07 U.S.A.**  
 PERI Formwork Systems, Inc.  
 Elkridge, MD 21075  
 info@peri-usa.com  
 www.peri-usa.com

**08 Indonesia**  
 PT Beton Perkasa Wijaksana  
 Jakarta 10210  
 bpw@betonperkasa.com  
 www.peri.com

**09 Italien**  
 PERI S.p.A.  
 20060 Basiano  
 info@peri.it  
 www.peri.it

**10 Japan**  
 PERI Japan K.K.  
 Tokyo 103-0015  
 info@perijapan.jp  
 www.perijapan.jp

**11 Storbritannia/Irland**  
 PERI Ltd.  
 Rugby, CV23 0AN  
 info@peri.ltd.uk  
 www.peri.ltd.uk

**12 Tjekia**  
 PERI Kalıp ve İskeleleri  
 Esenyurt / İstanbul 34510  
 info@peri.com.tr  
 www.peri.com.tr

**13 Ungarn**  
 PERI Kft.  
 1181 Budapest  
 info@peri.hu  
 www.peri.hu

**14 Malaysia**  
 PERI Formwork Malaysia  
 Sdn. Bhd.  
 43300 Seri Kembangan,  
 Selangor Darul Ehsan  
 info@perimalaysia.com  
 www.perimalaysia.com

**15 Singapore**  
 PERI ASIA Pte. Ltd  
 Singapore 387355  
 pha@periasia.com  
 www.periasia.com

**16 Østerrike**  
 PERI Ges.mbh  
 3134 Nußdorf ob der Traisen  
 office@peri.at  
 www.peri.at

**17 Tyrkia**  
 PERI spol. s r.o.  
 252 42 Jesenice u Prahy  
 info@peri.cz  
 www.peri.cz

**18 Danmark**  
 PERI Danmark A/S  
 2670 Greve  
 peri@peri.dk  
 www.peri.dk

**19 Finland**  
 PERI Suomi Ltd. Oy  
 05460 Hyvinkää  
 info@perisuomi.fi  
 www.perisuomi.fi

**20 Norge**  
 PERI Norge AS  
 3036 Drammen  
 info@peri.no  
 www.peri.no

**21 Polen**  
 PERI Polska Sp. z o.o.  
 05-860 Płochocin  
 info@peri.pl.pl  
 www.peri.pl.pl

**22 Sverige**  
 PERIform Sverige AB  
 30013 Halmstad  
 peri@periform.se  
 www.periform.se

**23 Corea**  
 PERI (Korea) Ltd.  
 Seoul 135-080  
 info@perikorea.com  
 www.perikorea.com

**24 Portugal**  
 PERIcofragens Lda  
 2790-326 Queijas  
 info@peri.pt  
 www.peri.pt

**25 Argentina**  
 PERI S.A.  
 B1625GPA Escobar – Bs. As.  
 info@peri.com.ar  
 www.peri.com.ar

**26 Brasilien**  
 PERI Formas e  
 Escoramentos Ltda.  
 Vargem Grande Paulista  
 São Paulo  
 info@peribrasil.com.br  
 www.peribrasil.com.br

**27 Chile**  
 PERI Chile Ltda.  
 Colina, Santiago de Chile  
 peri.chile@peri.cl  
 www.peri.cl

**28 Romania**  
 PERI România SRL  
 077015 Balotesti  
 info@peri.ro  
 www.peri.ro

**29 Slovenia**  
 PERI Slovenien  
 2000 Maribor  
 peri.slo@triera.net  
 www.peri.com

**30 Slovakiet**  
 PERI spol. s r.o.  
 903 01 Senec  
 info@peri.sk  
 www.peri.sk

**31 Australia**  
 PERI Australia Pty. Ltd.  
 Glendenning NSW 2761  
 info@periaus.com.au  
 www.periaus.com.au

**32 Estland**  
 PERI AS  
 76406 Saku vald  
 Harjumaa  
 peri@peri.ee  
 www.peri.ee

**33 Hellas**  
 PERI Hellas Ltd.  
 194 00 Koropi  
 info@perihellas.gr  
 www.perihellas.gr

**34 Lettland**  
 PERI SIA  
 2118 Salaspils novads,  
 Rigas rajons  
 info@peri-latvija.lv  
 www.peri-latvija.lv

**35 De Arabiske Emirater**  
 PERI (L.L.C.)  
 Dubai  
 perillc@perime.com  
 www.perime.com



- 36 Canada**  
PERI Formwork Systems, Inc.  
Bolton, ON – L7E 1K1  
info@peri.ca  
www.peri.ca
- 37 Libanon**  
Lebanon Representative Office  
Jdeideh  
lebanon@peri.de  
www.peri.de
- 38 Litauen**  
PERI UAB  
02300 Vilnius  
info@peri.lt  
www.peri.lt
- 39 Marokko**  
PERI S.A.  
Tanger  
peri25@menara.ma  
www.peri.com
- 40 Israel**  
PERI Formwork  
Engineering Ltd  
Petach Tikva, 49002  
info@peri.co.il  
www.peri.co.il
- 41 Bulgarien**  
PERI Bulgaria EOOD  
1839 Sofia  
peri.bulgaria@peri.bg  
www.peri.bg
- 42 Island**  
Armar ehf.  
220 Hafnarfjörður  
www.armor.is
- 43 Kasachstan**  
TOO PERI Kazakhstan  
050010 Almaty  
peri@peri.kz  
www.peri.kz
- 44 Russland**  
OOO PERI  
142403 Noginsk  
moscow@peri.ru  
www.peri.ru
- 45 Südafrika**  
Wiehahn Formwork and  
Scaffolding (Pty) Ltd.  
7600 Stellenbosch  
info@wiehahn.co.za  
www.wiehahn.co.za
- 46 Ukraine**  
TOW PERI Ukraina  
07400 Brovary  
peri@peri.ua  
www.peri.ua
- 47 Ägypten**  
Egypt Branch Office  
11361 Heliopolis / Cairo  
info@peri.com.eg  
www.peri.com.eg
- 48 Serbien**  
PERI Oplate d.o.o.  
11272 Dobanovci  
office@peri.co.yu  
www.peri.co.yu
- 49 Mexiko**  
PERI Cimbras y Andamios,  
S.A. de C.V.  
Estado de México,  
info@peri.com.mx  
www.peri.com.mx
- 50 Aserbaidschan**  
PERI Kalıp ve İskeleleri  
Baku  
peribaku@peri.com.tr  
www.peri.com.tr
- 51 Turkmenistan**  
PERI Kalıp ve İskeleleri  
Aşgabat  
ahmet.kadioglu@peri.com.tr  
www.peri.com.tr
- 52 Belarus**  
PERI Belarus  
220030 Minsk  
peri@mail.belpak.by  
www.peri.com
- 53 Kroatien**  
PERI oplate i skele d.o.o.  
10 250 Donji Stupnik/  
Zagreb  
info@peri.com.hr  
www.peri.com.hr
- 54 Iran**  
PERI GmbH  
Iran Branch Office  
Tehran  
info@peri.ir  
www.peri.ir
- 55 Indien**  
PERI (India) Pvt Ltd  
Mumbai – 400064  
info@peri.in  
www.peri.in
- 56 Jordanien**  
PERI GmbH - Jordan  
11947 Amman  
jordan@peri.com  
www.peri.com
- 57 Kuwait**  
PERI Kuwait  
13011 Kuwait  
kuwait@peri.com  
www.peri.com
- 58 Saudi Arabien**  
PERI Engineering  
Division of Jamjoom  
Consult Saudi Arabia  
21463 Jeddah  
info@peri.com.sa  
www.peri.com.sa
- 59 Katar**  
PERI Qatar LLC  
Doha  
info@periqatar.com  
www.periqatar.com
- 60 Algerien**  
Société PERI S.A.S.  
Kouba - Alger  
peri.alger@peri.fr  
www.peri.fr
- 61 Albanien**  
PERI Sh.p.k.  
Tirane  
erti.hasanaj@peri.com.tr  
www.peri.com.tr
- 62 Peru**  
PERI Peruana SAC  
Chorrillos, Lima  
contacto@peri.com.pe  
www.peri.com.pe
- 63 Panama**  
PERI Panama Inc.  
587 Panama City  
info@peri.com.pa  
www.peri.com.pa
- 64 Angola**  
PERIcofragens, Lda.  
Luanda  
renato.portugal@peri.pt  
www.peri.pt
- 65 Nigeria**  
Heights Access Nigeria Ltd.  
Victoria Island, Lagos  
info@heightsaccessng.com  
www.heightsaccessng.com
- 66 Oman**  
PERI (L.L.C.)  
Muscat  
perimct@perime.com  
www.perime.com

# PERI Produkt oversikt



## Vegg forskaling

Stål og Alu.forskaling  
Tre og ståldrager forskaling  
Rund forskaling  
Fasade forskaling  
Ensidig forskaling



## Klatresystemer

Kranklatring  
Selv klatring  
Beskyttelses paneler  
Plattformsystemer



## Søyle forskaling

Firkant  
Rektangulær  
Rund



## Stillas

Fasade stillas  
Arbeidsplattformer  
Vær beskyttelse/telt  
Trappetårn



## Dekkeforskaling

Panel system  
Tredrager system  
Dekkebord  
Drager forskaling  
Alu dragere

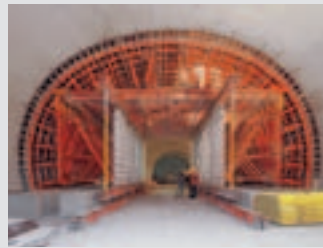

## Bru og tunnelforskaling

Kulvert og tunnel tunnelforskaling  
Kantdragerforskaling  
Spesialforskaling/kundetilpasset



## Forskalingsreis

Stålrørstøtter  
Aluminiumsstøtter  
Tårnreis av stål  
HD 200 tungreis



## Service

Spesialdesign  
Rengjøring/reparasjon  
Forskalingsplanlegging  
Software  
Statikk  
Spesial konstruksjoner

Forskalingsforbruk  
Alt innen forskalingsforbruk  
Forskalingsfiner  
Tredragere  
Hjelpeverktøy  
Transport containere



## PERI Norge A/S

Dråpen 9  
3036 Drammen  
Tlf.: 32 20 49 40  
Faks: 32 20 49 98/99

## Avd. Bergen

Stamsneset 99  
5251 Søreidgrend  
Tlf.: 55 98 71 40/42  
Faks: 55 98 71 45

## Avd. Trondheim

Vikelvaret 8  
7054 Ranheim  
Tlf.: 73 57 50 70/73  
Faks: 73 57 50 71

## PERI Norge A/S

Bedriftsveien 13  
4353 Klepp Stasjon  
Tlf.: 51 42 38 15  
Faks: 51 42 38 16  
www.peri.no  
info@peri.no  
www.peri.de