

PERI Aussparschalung ASP Für Tür- und Fensteröffnungen



PERI Aussparschalung ASP

Tür- und Fensteröffnungen schnell geschalt

Die PERI Aussparschalung ASP macht zeitaufwändige Kantholz- und Schalhautzuschnitte überflüssig und ist für viele Formen und Abmessungen einsetzbar.

Sie kommt vorgefertigt auf die Baustelle und ist standardmäßig in den Wandstärken 20, 24, 25 und 30 cm erhältlich.

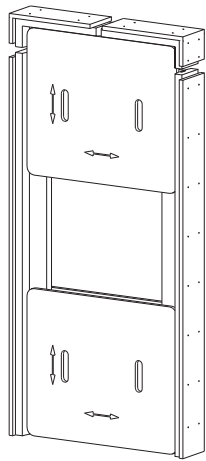

- Das vorgegebene, große Ausschalspiel ermöglicht leichtes und materialchonendes Ausschalen und macht sie häufig wieder verwendbar.
- Durch die Konstruktion aus Holz kann die Aussparschalung einfach vor Ort den Anforderungen angepasst werden. Zudem kann an jeder Stelle geankert werden.
- Die hohe Maßgenauigkeit, die durch das Einlegen der Aussteifungsplatten erreicht wird, erübrigt ständiges Einmessen und Einwinkeln.
- Das geringe Gewicht der PERI ASP ermöglicht die einfache Montage von Hand.

PERI Aussparschalung ASP fertig zum Schließen der Schalung bzw. Betonieren.

Zum Ausschalen einfach die Doppelkopfnägel ziehen. In kurzer Zeit ist ausgeschalt.





Beste Ergebnisse nach dem Entfernen der Schalelemente – sauberes Betonbild und hohe Maßhaltigkeit.

Die am Boden vormontierten, stabil vernagelten Aussparungen können auch mit dem Kran zum Einsatzort transportiert werden.

Montagefolge

- 1** Vertikal- und Eckleibungen auslegen.
- 2** Unterste Aussteifungsplatte mit je 5 Doppelkopfnägeln pro Seite in den Trägersteg nageln.
- 3** Oberste Platte wie unten befestigen.
- 4** Aussparung drehen und dritte Platte mit 5 Doppelkopfnägeln pro Seite befestigen – Ausschaltstreifen aufnageln.
- 5** Die Zwangsbretter an der Schalung fixieren – Aussparung einhängen – Schalung schließen – fertig.

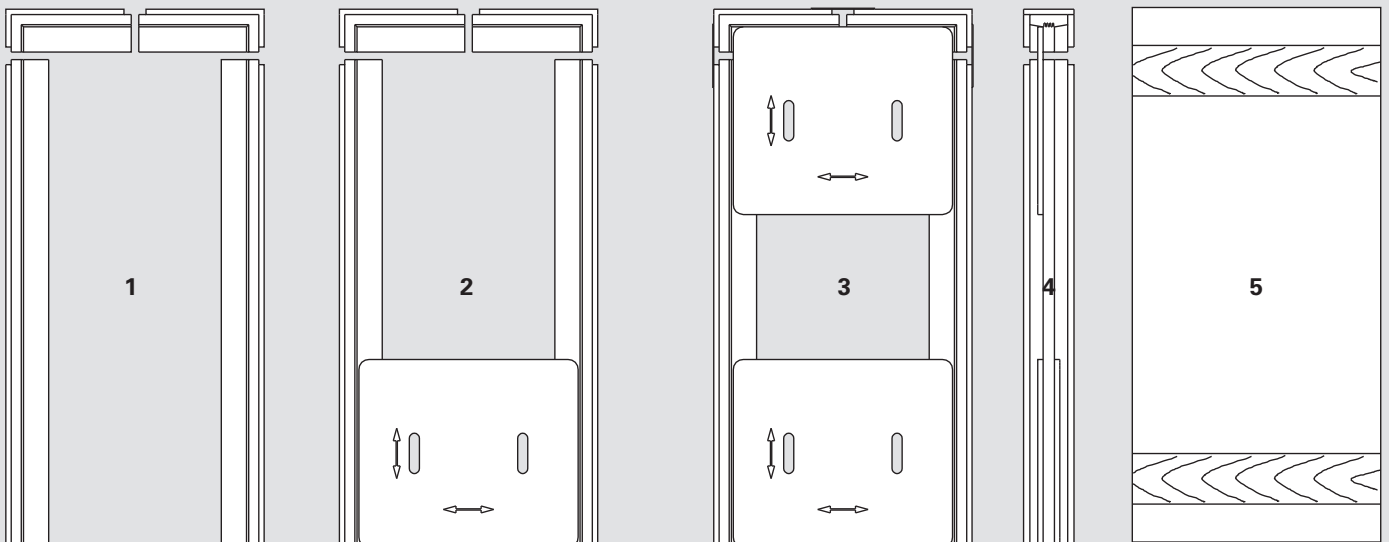

Art.-Nr.	Gew. kg		L	B
065100	3,620	Eckleibungen WD		
		Eckleibung WD 20, 42,7 cm	427	200
065101	4,090	Eckleibung WD 20, 49,0 cm	490	200
065102	5,720	Eckleibung WD 20, 70,5 cm	705	200
065103	15,100	Eckleibung WD 20, 193,5 cm	1935	200
065106	3,840	Eckleibung WD 24, 42,7 cm	427	240
065107	4,340	Eckleibung WD 24, 49,0 cm	490	240
065108	6,080	Eckleibung WD 24, 70,5 cm	705	240
065109	15,900	Eckleibung WD 24, 193,5 cm	1935	240
065112	3,900	Eckleibung WD 25, 42,7 cm	427	250
065113	4,400	Eckleibung WD 25, 49,0 cm	490	250
065114	6,140	Eckleibung WD 25, 70,5 cm	705	250
065115	16,200	Eckleibung WD 25, 193,5 cm	1935	250
065118	4,180	Eckleibung WD 30, 42,7 cm	427	300
065119	4,710	Eckleibung WD 30, 49,0 cm	490	300
065120	6,570	Eckleibung WD 30, 70,5 cm	705	300
065121	17,200	Eckleibung WD 30, 193,5 cm	1935	300

Aussparschalung für Türen und Fenster.

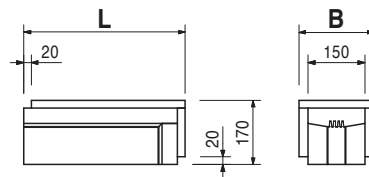
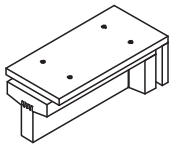

Art.-Nr.	Gew. kg		B
065105	14,700	Vertikalleibungen WD	
		Vertikalleibung WD 20, 193,5 cm	200
065111	15,500	Vertikalleibung WD 24, 193,5 cm	240
065117	15,700	Vertikalleibung WD 25, 193,5 cm	250
065123	16,700	Vertikalleibung WD 30, 193,5 cm	300

Aussparschalung für Türen und Fenster.

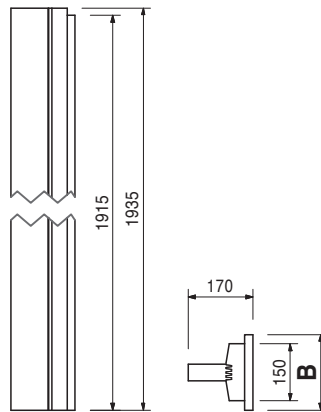

Art.-Nr.	Gew. kg		B
065104	0,150	Ausschalstreifen WD 70/21	
		Ausschalstreifen WD 20, 70/21	200
065110	0,180	Ausschalstreifen WD 24, 70/21	240
065116	0,190	Ausschalstreifen WD 25, 70/21	250
065122	0,230	Ausschalstreifen WD 30, 70/21	300

Aussparschalung für Türen und Fenster.

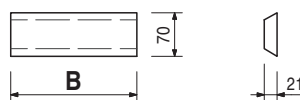
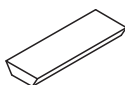

Art.-Nr.	Gew. kg		B
101856	0,629	Ausschalstreifen WD 70-250/21	200
101857	0,755	Ausschalstreifen WD 20, 70-250/21	240
101859	0,787	Ausschalstreifen WD 25, 70-250/21	250
101861	0,944	Ausschalstreifen WD 30, 70-250/21	300

Aussparschalung für Türen und Fenster.

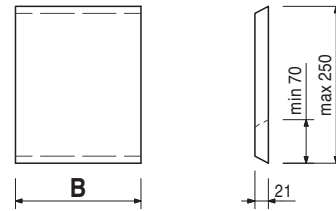
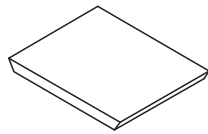

			L	B
065127	6,660	Aussteifungsplatten ASP		
		Aussteifungsplatte ASP, 87,0 x 74,5 cm	87,0	74,5
065128	7,730	Aussteifungsplatte ASP, 60,0 x 125,0 cm	60,0	125,0
065129	9,300	Aussteifungsplatte ASP, 60,0 x 150,0 cm	60,0	150,0

Aussparschalung für Türen und Fenster.

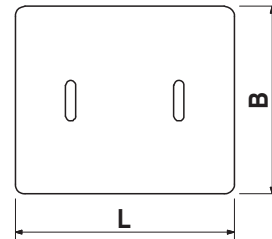
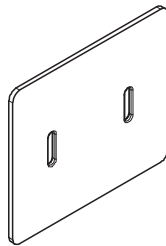

			L
065124	13,700	Leibungsträger ASP	
		Leibungsträger ASP, l = 2,50 m	2500
065125	16,400	Leibungsträger ASP, l = 3,00 m	3000
065126	19,100	Leibungsträger ASP, l = 3,50 m	3500

Aussparschalung für Türen und Fenster.

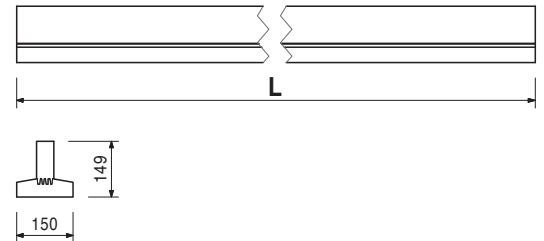
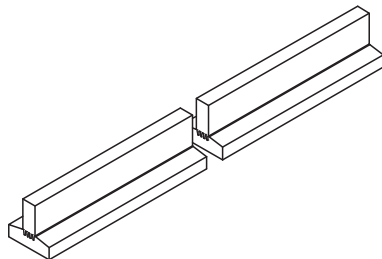

065130	0,000	Schnittkosten ASP	
		Für Sonderlängen von Ausschalstreifen, Vertikalleibung usw.	

018280	1,000	Doppelkopfnagel l = 65 mm	Hinweis
			Liefereinheit: Karton mit 1000 Stück.

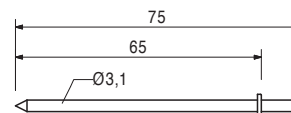
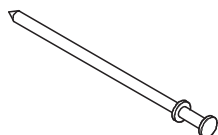

PERI Deutschland Ihre Fachberater

- **1.0**
PERI Niederlassung Hamburg
In der Börse 7
21441 Garstedt/Nordheide
Tel.: +49 (0)4173.5093-0
Fax: +49 (0)4173.5093-190
Leitung:
Jan Meyer
Mobil: +49 (0)171.4 10 70 63
- Schalungsplatten und
Spezialsperrholz
Conny Zwiefelhofer
Mobil: +49 (0)175.5 74 28 71
- 1.1**
Eckhard Brüggemann
Mobil: +49 (0)170.7 93 70 55
- Hans Heinemann**
Mobil: +49 (0)160.90 65 91 21
- 1.2**
Reimond Termeer
Mobil: +49 (0)170.7 93 70 52
- 1.3**
Udo Mittelfeldt
Tel.: +49 (0)385.4 87 92 49
Fax: +49 (0)385.4 78 00 29
Mobil: +49 (0)171.2 73 64 48
- 1.4**
Ulf Thomann
Mobil: +49 (0)175.7 24 80 64
- **1.5**
PERI Büro Oldenburg
Schlagbaumweg 29
26131 Oldenburg
Tel.: +49 (0)441.20 54 79-0
Fax: +49 (0)441.20 54 79-20
Thomas Hinrichs
Tel.: +49 (0)441.20 54 79-11
Fax: +49 (0)441.20 54 79-20
Mobil: +49 (0)171.4 81 86 82
Tim Schnakenberg
Mobil: +49 (0)171.3 12 94 27
- **3.0**
PERI Niederlassung Berlin/Saarmund
An der Bahn 1
14558 Nuthetal
Tel.: +49 (0)3 32 00.203-0
Fax: +49 (0)3 32 00.203-90
Leitung:
Detlef Heise
Mobil: +49 (0)170.5 64 35 68
- 3.1**
Mike Clever
Mobil: +49 (0)175.2 60 58 94
- 3.2**
Bernd Gase
Mobil: +49 (0)170.5 63 30 69
- 3.3**
Nils Hoffmann
Tel.: +49 (0)39292.6 60 37
Fax: +49 (0)39292.6 60 79
Mobil: +49 (0)171.3 10 90 80
- 3.4**
Siegfried Baschin
Tel.: +49 (0)3338.4 52 75
Fax: +49 (0)3338.4 52 73
Mobil: +49 (0)170.5 63 18 34
- **5.0**
PERI Verkaufs- & Ingenieurbüro Dresden
Schwabacher Str. 13
01665 Klipphausen
Tel.: +49 (0)3 52 04.960-0
Fax: +49 (0)3 52 04.960-10
Leitung:
Frank Buchner
Mobil: +49 (0)171.3 80 57 36
- 5.1**
Thomas Flechsig
Mobil: +49 (0)170.5 64 48 87
- **5.2**
PERI Büro Cottbus
Schmellwitzer Straße 128
03044 Cottbus
Tel.: +49 (0)355.7019-72/-73
Fax: +49 (0)355.7019-74
- Dirk Lenzner**
Mobil: +49 (0)171.6 55 94 04
- 5.3**
Ulf Schmidtke
Mobil: +49 (0)3 62 02.292-0
oder VIB Dresden
- **7.0**
PERI Niederlassung Düsseldorf
Mackensteiner Strasse 35
41751 Viersen
Tel.: +49 (0)2162.2664-0
Fax: +49 (0)2162.2664-119
Leitung:
Frank Janowski
Mobil: +49 (0)171.7 50 36 94
- Schalungsplatten und
Spezialsperrholz
Ferenc Illes
Mobil: +49 (0)151.58 20 57 94
- 7.1**
Bernhard Bähren
Mobil: +49 (0)171.6 22 61 87
- 7.2**
Uwe Hirthe
Mobil: +49 (0)151.16 75 26 19
- 7.3**
Jürgen Giesenfeld
Tel.: +49 (0)2683.93 85 67
Fax: +49 (0)2683.93 85 71
Mobil: +49 (0)171.3 14 81 88
- 7.4**
Joachim Zingler
Tel.: +49 (0)511.6 06 92 24
Fax: +49 (0)511.6 06 95 12
Mobil: +49 (0)171.3 19 04 52
- 7.5**
Wilfried Henneböhle
Westring 1
33142 Büren
Tel.: +49 (0)2951.915-81/-82
Fax: +49 (0)2951.6795
Mobil: +49 (0)170.5 63 42 56
- 7.6**
Joachim Hepers
Mobil: +49 (0)170.7 93 40 79
- **8.0**
PERI Verkaufs- & Ingenieurbüro Chemnitz
An der Hopfendarre 5
09212 Limbach-Oberfrohna
Tel.: +49 (0)3722.7393-0
Fax: +49 (0)3722.7393-30
Leitung:
Frank Siegel
Mobil: +49 (0)172.7 32 17 98
- 8.1**
Uwe Wiechert
Mobil: +49 (0)170.5 63 30 65
- 8.2**
Klaus Richter
Mobil: +49 (0)170.7 93 40 78
- **9.0**
PERI Niederlassung Erfurt
Am Sülzenbrückener Weg 6
Gewerbegebiet Thörey
99334 Ichtershausen
Tel.: +49 (0)3 62 02.292-0
Fax: +49 (0)3 62 02.292-20
Leitung:
Marco Müller
Mobil: +49 (0)160.7 13 51 12
- 9.1**
Peter Thiele
Mobil: +49 (0)170.5 64 46 77
- **10.0**
PERI Niederlassung Leipzig
Kömmplitzer Straße 2
04519 Rackwitz
Tel.: +49 (0)3 42 94.710-0
Fax: +49 (0)3 42 94.710-20
Leitung:
Frank Buchner
Mobil: +49 (0)171.3 80 57 36
- 10.1**
Jens Petermann
Mobil: +49 (0)171.1 77 02 46
- 10.2**
Hans-Jürgen Gransalke
Mobil: +49 (0)171.7 50 36 76
- **12.0**
PERI Niederlassung Frankfurt
Lorscher Str. 20
68642 Bürstadt
Tel.: +49 (0)6206.9537-0
Fax: +49 (0)6206.9537-110
Leitung:
Renate Cries
Tel./Fax: +49 (0)6103.98 56 15
Mobil: +49 (0)171.4 90 71 49
Horst Kabel
Mobil: +49 (0)171.2 13 00 57
PERI Lager Bürstadt
Lorscher Str. 20
68642 Bürstadt
Tel.: +49 (0)6206.9537-0
Fax: +49 (0)6206.9537-120
- Schalungsplatten und
Spezialsperrholz
Axel Dreschner
Tel.: +49 (0)6206.9537-19
Fax: +49 (0)6206.9537-120
Mobil: +49 (0)175.2 60 37 96
- 12.1**
Rolf Blume
Mobil: +49 (0)170.5 62 92 45
- 12.2**
Andreas Hägele
Tel.: +49 (0)6441.97403-94
Fax: +49 (0)6441.97403-95
Mobil: +49 (0)171.7 57 91 42
- 12.3**
Rolf Villwock
Mobil: +49 (0)171.6 90 70 66
- **13.0**
PERI Niederlassung Nürnberg
Lichtenfelser Straße 4
90427 Nürnberg-Boxdorf
Tel.: +49 (0)911.9 36 34-0
Fax: +49 (0)911.9 36 34-11
Leitung:
Klaus Regler
Mobil: +49 (0)175.5 74 28 70
- 13.1**
Bernd Lutz
Tel.: +49 (0)911.890059
Fax: +49 (0)911.8 12 23 26
Mobil: +49 (0)170.5 62 92 48
- 13.2**
Hermann Fresz
Tel.: +49 (0)9861.9367-68
Fax: +49 (0)9861.9367-69
Mobil: +49 (0)170.5 62 92 36
- **13.3**
PERI Büro Franken
Raiffeisenring 31
97711 Poppenlauer
Tel.: +49 (0)9733.78 22 44
Fax: +49 (0)9733.78 23 87
Klaus Röhrig
Tel.: +49 (0)6659.5028
Mobil: +49 (0)170.5 63 53 93
- **13.4**
PERI Büro Ostbayern
Bahnhofstraße 5
93142 Maxhütte-Haidhof
Tel.: +49 (0)9471.6 04 97-0
Fax: +49 (0)9471.6 04 97-20
Johann Hautmann
Mobil: +49 (0)170.5 63 30 70
- **14.0**
PERI Niederlassung Stuttgart
Gottlieb-Manz-Straße 1
70794 Filderstadt-Bernhausen
Tel.: +49 (0)711.1 60 80-0
Fax: +49 (0)711.1 60 80-80
Leitung:
Klaus Gröbmayr
Mobil: +49 (0)170.4 57 97 07
- 14.1**
Rolf Markus
Mobil: +49 (0)171.3 88 06 22
- 14.2**
Martin Gayer
Remsstraße 37
71576 Burgstetten
Fax: 07191.1874042
Mobil: +49 (0)170.5 63 70 00
oder NL Stuttgart
- **14.3**
Holzhauser GmbH
Krebsweilerer Straße 1
55606 Kirn
Tel.: +49 (0)6752.5005-0
Fax: +49 (0)6752.5005-10
oder NL Stuttgart
- **14.4**
Frank Müller GmbH
Muldenstraße 5
67069 Ludwigshafen-Nachtweide
Tel.: +49 (0)621.666011
Fax: +49 (0)621.667734
oder NL Stuttgart
- 14.5**
Werner Piron
Tel.: +49 (0)7152.3 56 44 40
Fax: +49 (0)7152.92 70 89
Mobil: +49 (0)171.6 91 23 37
- **15.0**
PERI Niederlassung München
Paul-Gerhardt-Allee 50a
81245 München
Tel.: +49 (0)89.82 92 79-0
Fax: +49 (0)89.82 92 79-14
Leitung:
Helmut Sterflinger
Mobil: +49 (0)171.6 51 17 31
- 15.1**
Rainer Schmid
Mobil: +49 (0)170.4 56 84 72
- 15.2**
Wolfgang Trinkl
Tel./Fax: +49 (0)8092.86 50 73
Mobil: +49 (0)171.3 65 37 66
- **16.0**
PERI Verkaufs- & Ingenieurbüro Offenburg
Jahnweg 8
77652 Offenburg
Tel.: +49 (0)781.9263-0
Fax: +49 (0)781.9263-18
Leitung:
Ingrid Goltz
Mobil: 0170.8571155
Fachberater:
Jürgen Reitzel
Mobil: +49 (0)160.3 62 62 40
- 16.1**
Hermann Maier
Mobil: +49 (0)171.6 22 23 52
- 16.2**
Jens Bertiller
Mobil: +49 (0)170.5 63 15 04
- Ihr Gerüstspezialist:
- Andreas Häger**
Fax: +49 (0)7392.91 23 86
Mobil: +49 (0)175.4 33 80 97
- **17.0**
PERI GmbH
Postfach 1264
89259 Weißenhorn
Tel.: +49 (0)7309.950-0
Fax: +49 (0)7309.951-0
- Schalungsplatten und
Spezialsperrholz
Gunnar Berg
Tel.: +49 (0)7309.950-4300
Mobil: +49 (0)171.7 51 66 32
Florian Brandl
Tel.: +49 (0)7309.950-4270
Mobil: +49 (0)171.3 64 51 84
Reinhard Jedelhauser
Tel.: +49 (0)7309.950-4310
- 17.1**
Joachim Schäufole
Panoramaweg 8
89174 Altheim/Alb
Tel.: +49 (0)7340.92 19 80
Fax: +49 (0)7340.92 19 81
Mobil: +49 (0)171.5 62 66 47
oder PERI Weißenhorn
- 17.2**
Richard Wetzell
Ob den Gärten 36
88374 Hoßkirch
Tel.: +49 (0)7587.92 24 01
Fax: +49 (0)7587.92 24 02
Mobil: +49 (0)175.2 96 58 83
oder PERI Weißenhorn
- 17.3**
Gerhard Müller
Mühlweg 3
88477 Schönebürg
Tel.: +49 (0)7353.98 11 17
Fax: +49 (0)7353.98 11 19
Mobil: +49 (0)160.97 23 71 50
oder PERI Weißenhorn
- 17.4**
Michael Mayr
Sudetenstraße 14
87616 Marktoberdorf
Tel.: +49 (0)8342.5665
Fax: +49 (0)8342.4 12 35
Mobil: +49 (0)170.5 72 98 55
oder PERI Weißenhorn
- **17.5**
PERI Büro Schliersee
Karlheinz Sator
Breitensteinstr. 11
83727 Schliersee
Tel.: +49 (0)8026.9 79 35
Fax: +49 (0)8026.9 79 34
Mobil: +49 (0)171.3 16 89 22
oder PERI Weißenhorn

PERI GmbH
Schalung Gerüst Engineering
 Rudolf-Diesel-Straße
 89264 Weißenhorn
 info@peri.de
 www.peri.de

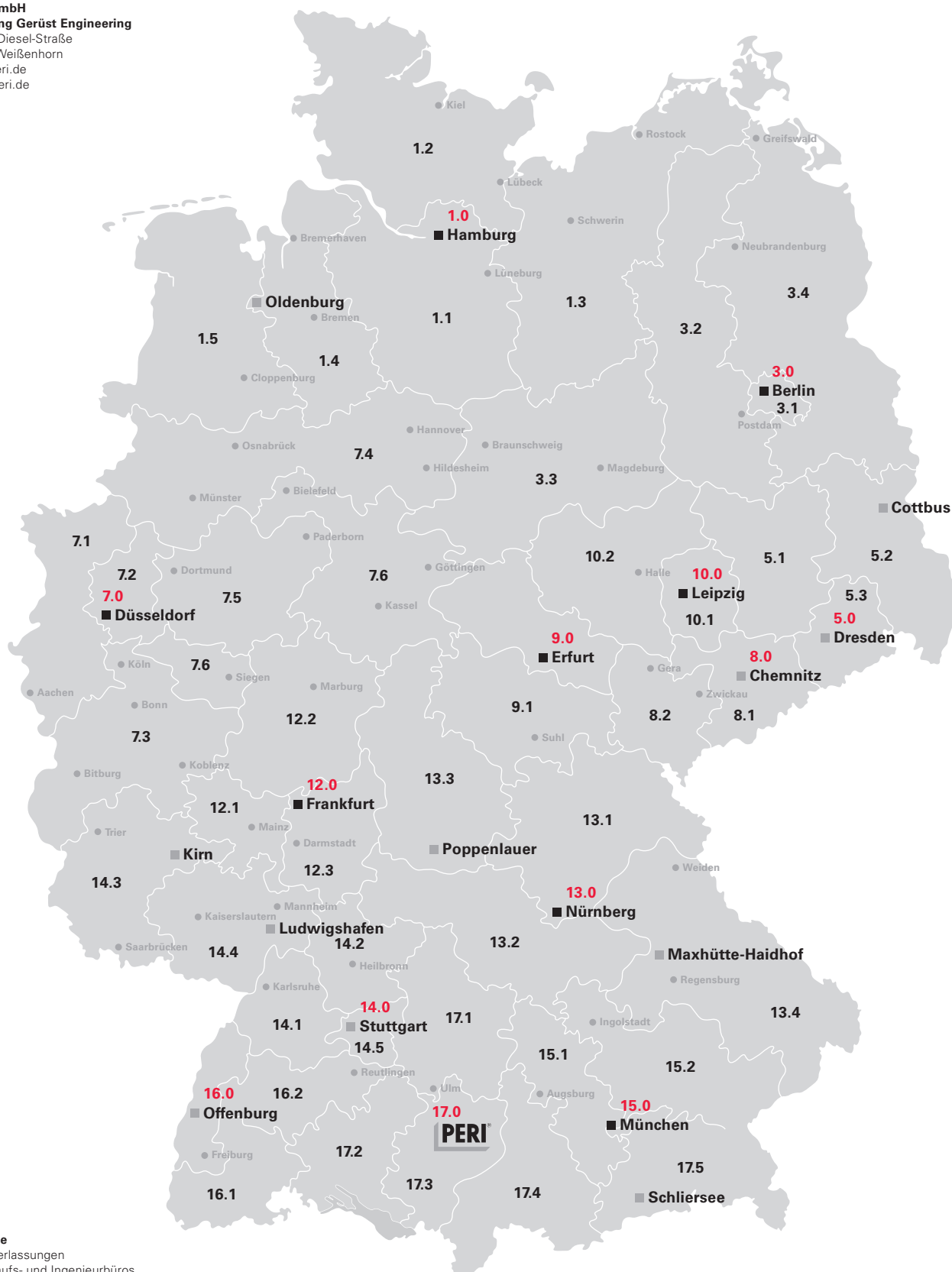

Legende
 ■ Niederlassungen
 ■ Verkaufs- und Ingenieurbüros

Das PERI Programm



Wandschalungen

Rahmenschalung
Trägerschalung
Rundschalung
Fassadenschalung
Stützbock



Klettersysteme

Klettergerüst
Selbstklettersystem
Kletterschutzwand
Bühnensystem



Säulenschalungen

Quadratisch
Rechteckig
Rund



Gerüste, Treppen, Arbeitsplattformen

Fassadengerüst
Arbeitsplattform
Wetterschutzdach
Treppenzugang



Deckenschalungen

Paneelschalung
Trägerrostschalung
Trägerschalung
Deckentisch
Unterzugschalung

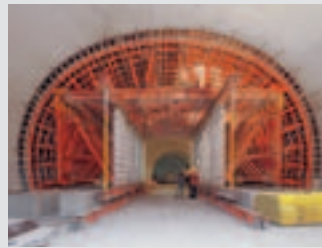

Brücken- und Tunnelschalungen

Gesimskappenwagen
Gesimskappenbühne
Ingenieur-Baukasten

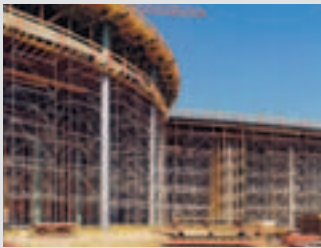

Traggerüste

Stahl-Deckenstütze
Alu-Deckenstütze
Turmsystem
Schwerlaststütze



Dienstleistungen

Schalungsmontage
Reinigung/Reparatur
Schalungsplanung
Software
Statik
Sonderkonstruktion

Weitere Systeme
Schalungsplatten
Schalungsträger
Abschalsysteme
Paletten
Transportbehälter



PERI GmbH Schalung Gerüst Engineering

Postfach 1264
89259 Weißenhorn
Deutschland
Tel. +49 (0) 7309.950-0
Fax +49 (0) 7309.951-0
info@peri.com
www.peri.com